

mentcreatie services 1.2

[Redacted]

[Redacted]

[Redacted]

[Redacted]

in Precondities

[Redacted]

Documentcreatieverzo

startDocumentcreatieDi02

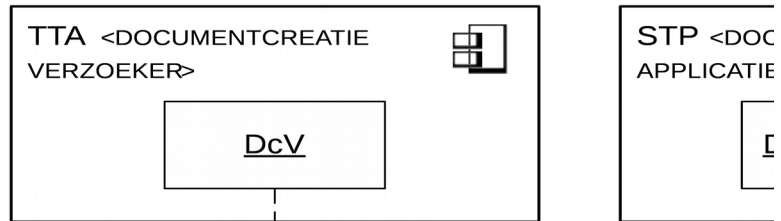

Start Documentcreatie

1

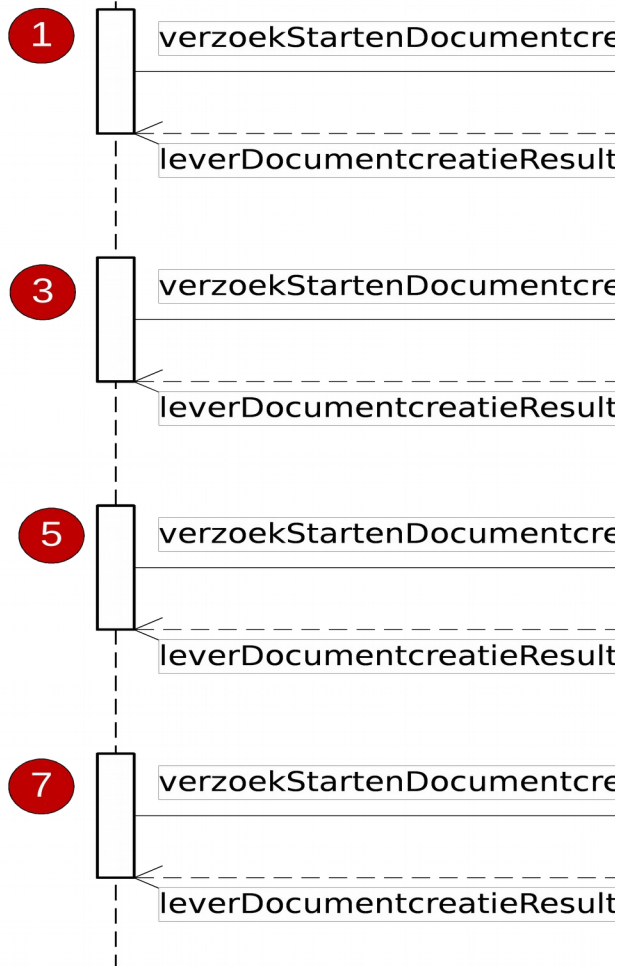

OntvangDocumentcreatie



2

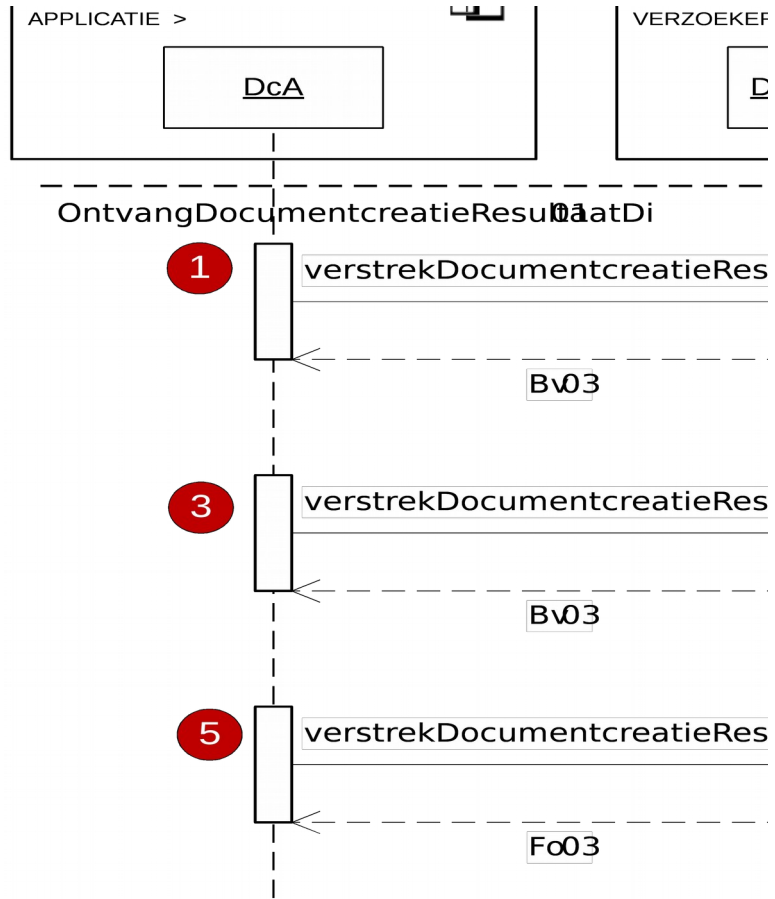

Testset Docume

boek

2 (c)

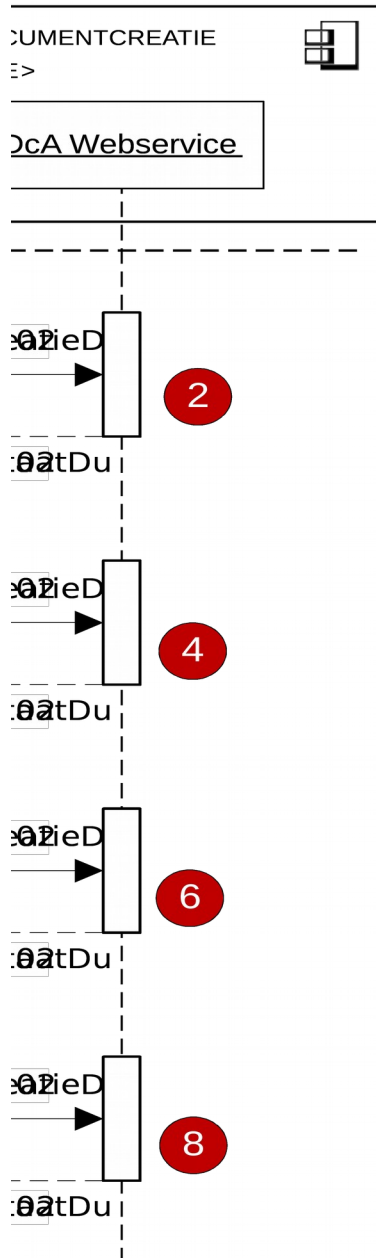

ResultaatDi01 (p)



Preconditie	1) De te testen applicatie (T
Volgnummer	Berichtvariant
1	N.v.t.
2	Minimale context berichtvariant
3	N.v.t.
4	Maximaal context berichtvariant
5	N.v.t.
6	Minimaal context berichtvariant
7	N.v.t.
8	Maximaal context berichtvariant

Preconditie	1) Het scenario startDocum 2) Het scenario startDocum
-------------	--

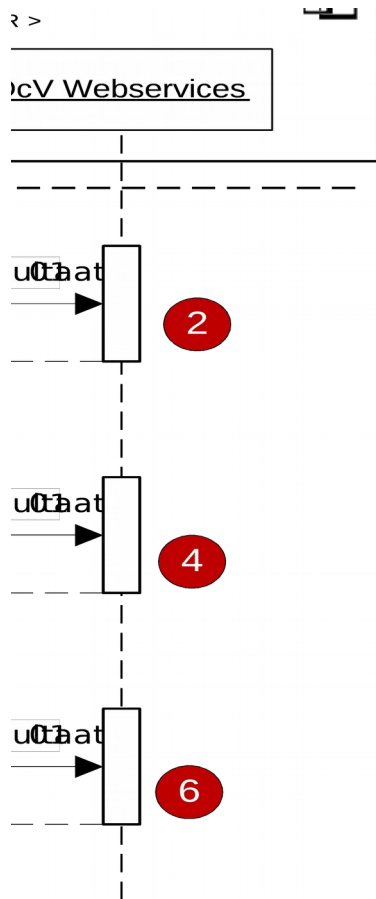

Volgnummer	Berichtvariant
1	Minimaal context berichtvariant
2	
3	Maximaal context berichtvariant
4	
5	Foutief berichtvariant
6	

ntcreatie serv



TA) stelt een vraag aan het StUF Testplatform (ST

Berichttype
verzoekStartenDocumentcreatieDi02
leverDocumentcreatieResultaatDu02
verzoekStartenDocumentcreatieDi02
leverDocumentcreatieResultaatDu02
verzoekStartenDocumentcreatieDi02
leverDocumentcreatieResultaatDu02
verzoekStartenDocumentcreatieDi02
leverDocumentcreatieResultaatDu02

entcreatieDi02 (c) met volgnummer 1 is succesv
entcreatieDi02 (c) met volgnummer 3 is succesv

Berichttype
verstrekDocumentcreatieResultaatD01
Bv03
verstrekDocumentcreatieResultaatD01
Bv03
verstrekDocumentcreatieResultaat-Di01
Fo03

ices 1.2

P) waarbij de scope van het vraagbericht een antwoord oplevert welke vergelijkbaar is met het an

Actie
De TTA verstuurt een verzoekStartenDocumentcreatie bericht naar het STP.
Het STP verstuurt een Minimaal variant* leverDocumentcreatieResultaat bericht met jobstatus='ontvangen' als antwoord naar de TTA
De TTA verstuurt een verzoekStartenDocumentcreatie bericht naar het STP.
Het STP verstuurt een Maximaal variant* leverDocumentcreatieResultaat bericht met jobstatus='ontvangen' als antwoord naar de TTA
DeTTA verstuurt een verzoekStartenDocumentcreatie bericht naar het STP.
Het STP verstuurt een Minimaal variant* leverDocumentcreatieResultaat bericht met jobstatus='klaar' als antwoord naar de TTA
TTA verstuurt een verzoekStartenDocumentcreatie bericht naar het STP.
STP verstuurt een Maximaal variant* leverDocumentcreatieResultaat bericht met jobstatus='klaar' als antwoord naar de TTA

ol uitgevoerd.
ol uitgevoerd.

Actie

STP verstuurt een **minimaal variant*** verstrekDocumentcreatieResultaat bericht met **jobstatus = 'klaar'** naar de TTA waarbij gebruik wordt gemaakt van het jobidentificatie uit de verzoekStartenDocumentcreatieDi02 scenario met volgnummer 1

TTA verstuurt een bevestigingsbericht naar het STP.

STP verstuurt een **minimaal variant*** verstrekDocumentcreatieResultaat bericht met **jobstatus = 'klaar'** naar de TTA waarbij gebruik wordt gemaakt van het jobidentificatie uit de verzoekStartenDocumentcreatieDi02 scenario met volgnummer 3

TTA verstuurt een bevestigingsbericht naar het STP.

STP verstuurt een verstrekDocumentcreatieResultaat bericht met **onbekend jobidentificatienummers** naar de TTA.

TTA verstuurt een foutbericht als functionele asynchrone response naar het STP



woordbericht dat door het STP wordt verzonden. Zie de voorbeeldberichten bijhorende de testset

Verwacht Resultaat
STP heeft het bericht succesvol ontvangen en geeft geen fouten.
TTA heeft het bericht succesvol ontvangen en verwerkt
STP heeft het bericht succesvol ontvangen en geeft geen fouten.
TTA heeft het bericht succesvol ontvangen en verwerkt
STP heeft het bericht succesvol ontvangen en geeft geen fouten.
TTA heeft het bericht succesvol ontvangen en verwerkt
STP heeft het bericht succesvol ontvangen en geeft geen fouten.
TTA heeft het bericht succesvol ontvangen en verwerkt

Verwacht Resultaat

TTA heeft het bericht succesvol ontvangen en verwerkt

STP heeft het bericht succesvol ontvangen en geeft geen fouten.

TTA heeft het bericht succesvol ontvangen en verwerkt

STP heeft het bericht succesvol ontvangen en geeft geen fouten.

TTA heeft het bericht succesvol ontvangen en zal een foutbericht met de voorgeschreven omschrijving, code, plek en details dat daarbij hoort terugsturen naar het STP

STP ontvangt een foutbericht als functionele synchrone response met:

omschrijving=Jobidentificatie is niet bekend of bruikbaar

sectormodel

code=DCr005

plek=DCA

details:Datum+tijd (in XML dateTime formaat)

Betreft jobidentificatie: <jobidentificatie



voor de scope van het antwoordbericht.

Berichttype
N.v.t.
leverDocumentcreatieResultaatDu02_min_ontvangen
N.v.t.
leverDocumentcreatieResultaatDu02_max_ontvangen
N.v.t.
leverDocumentcreatieResultaatDu02-minimaal-klaar
N.v.t.
leverDocumentcreatieResultaatDu02 - maximaal

Berichttype
verstrekDocumentcreatieResultaatDi01 -minimaal
N.v.t.
verstrekDocumentcreatieResultaatDi01-maximaal
N.v.t.
N.v.t.

Documentcreatie App

startDocumentcreatieDi02

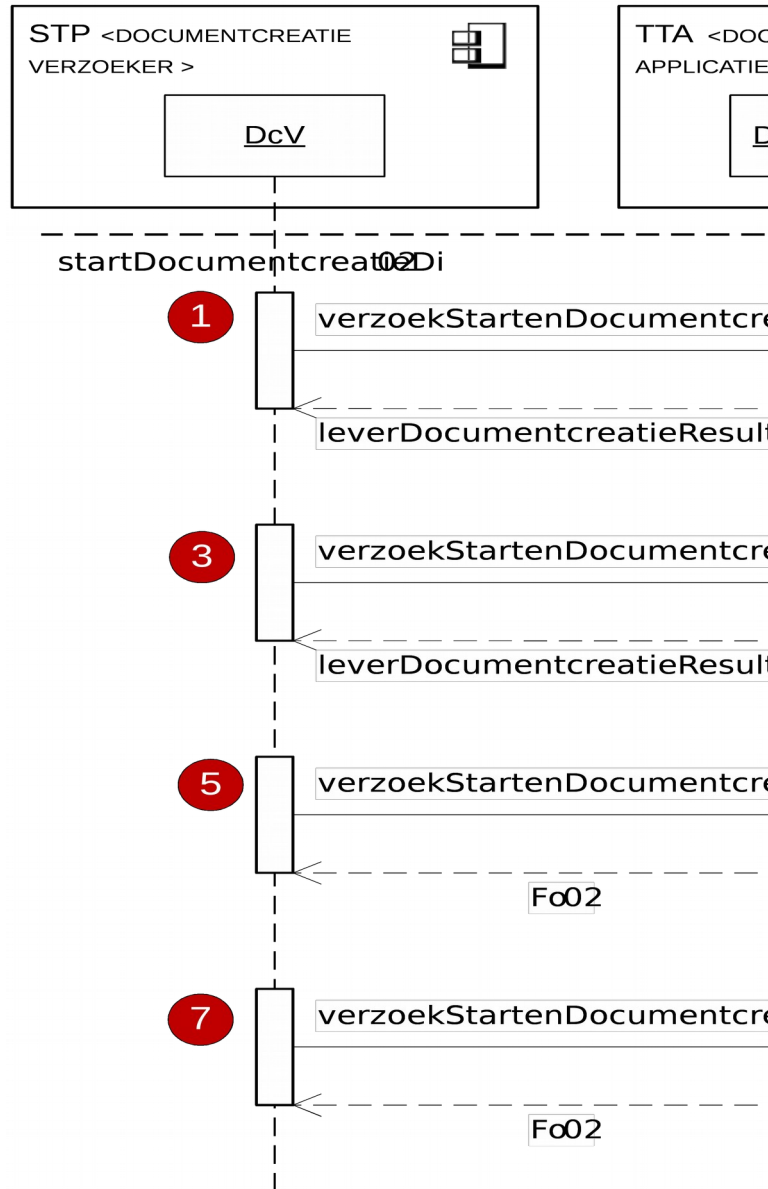

1

OntvangDocumentcreatie



2

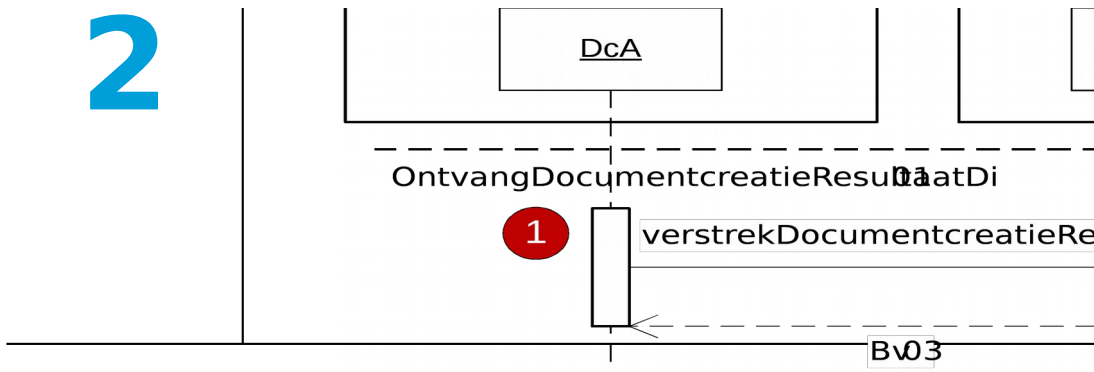

Testset I

licatie

2 (p)

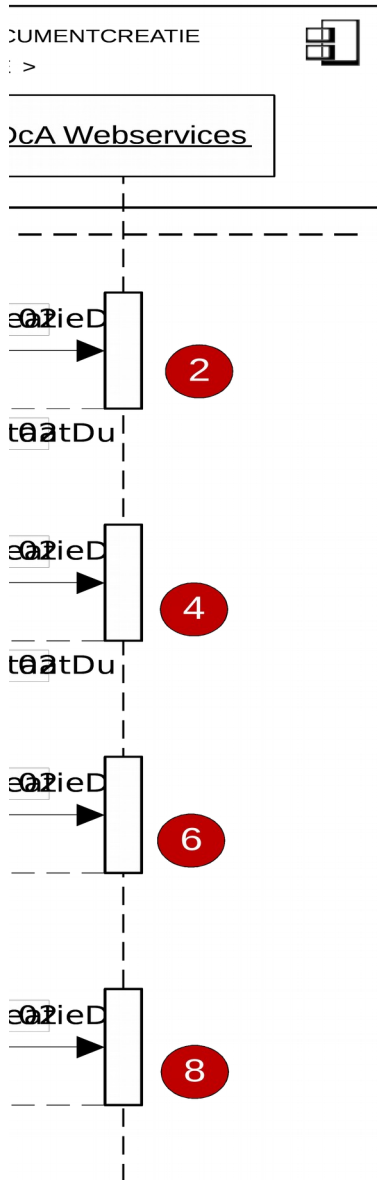

Preconditie

Volgnummer

1

2

3

4

5

6

7

8

ResultaatDi01 (c)



Preconditie

Volgnummer

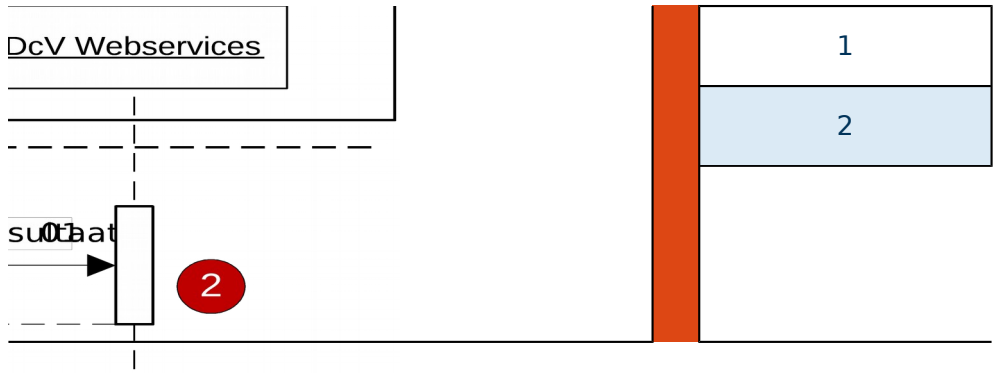

Documentcreatie serv

- 1) De volgende documentidentificatie nummers zijn nog niet bekend bij de TT
2) De TTA is bekend met de volgende sjabloonidentificatie: 1234567890

Berichtvariant	Berichttype
Minimaal berichtvariant	verzoekStartenDocumentcreatieDi02
n.v.t	leverDocumentcreatieResultaatDu02
Maximaal berichtvariant	verzoekStartenDocumentcreatieDi02
n.v.t	leverDocumentcreatieResultaatDu02
Foutief berichtvariant	verzoekStartenDocumentcreatieDi02
n.v.t	Fo02
Foutief berichtvariant	verzoekStartenDocumentcreatieDi02
n.v.t	Fo02

- 1) Het scenario startDocumentcreatieDi02 (p) is succesvol uitgevoerd.

Berichtvariant	Berichttype
----------------	-------------

n.v.t	verstrekDocumentcreatieResultaatDi01
Minimaal berichtvariant	Bv03

ices 1.2

A: 1234 & 5678

Actie
Het STP verstuurt een " Minimaal variant* verzoekStartenDocumentcreatie bericht naar de TTA.
De TTA verstuurt een leverDocumentcreatieResultaat bericht als antwoord naar het STP
Het STP verstuurt een " Maximaal variant* verzoekStartenDocumentcreatie bericht naar de TTA.
De TTA verstuurt een leverDocumentcreatieResultaat bericht als antwoord naar het STP
Het STP verstuurt een verzoekStartenDocumentcreatie bericht met Sjabloon niet bekend naar de TTA.
De TTA verstuurt een foutbericht als functionele synchrone response naar het STP
Het STP verstuurt een verzoekStartenDocumentcreatie bericht met Jobidentificatie niet bekend naar de TTA.
De TTA verstuurt een foutbericht als functionele synchrone response naar het STP

Actie

De TTA verstuurt een verstrekDocumentcreatieResultaat bericht naar het STP voor de job in startDocumentcreatieDi02 (p) stap 1 of stap 3.

Het STP verstuurt een Bv03 als antwoord naar de TTA



Verwacht Resultaat	
De TTA ontvangt en verwerkt op correcte wijze het ontvangen bericht en verstuurt een leverDocumentcreatieResultaat als antwoordbericht naar het STP	
HetSTP heeft het bericht succesvol ontvangen en geeft geen fouten.	
De TTA ontvangt en verwerkt op correcte wijze het ontvangen bericht en verstuurt een leverDocumentcreatieResultaat als antwoordbericht naar het STP	
Het STP heeft het bericht succesvol ontvangen en geeft geen fouten.	
De TTA heeft het bericht succesvol ontvangen en zal een foutbericht met de voorgeschreven omschrijving, code, plek en details dat daarbij hoort terugsturen naar het STP	
Het STP ontvangt een foutbericht als functionele synchrone response met: omschrijving = Kan verzoek niet verwerken door onbekende reden code =DCr002 plek =server details = Datum+tijd (in XML dateTime formaat) Betreft jobidentificatie: <jobidentificatie> Betreft sjabloon: <sjabloonidentificatie>	
De TTA heeft het bericht succesvol ontvangen en zal een foutbericht met de voorgeschreven omschrijving, code, plek en details dat daarbij hoort terugsturen naar het STP	
Het STP ontvangt een foutbericht als functionele synchrone response met: omschrijving = Kan verzoek niet verwerken door onbekende reden code =DCr005 plek =server details = Datum+tijd (in XML dateTime formaat) Betreft jobidentificatie: <jobidentificatie>	



Het STP heeft het bericht succesvol ontvangen en geeft geen fouten.

De TTA ontvangt en verwerkt op correcte wijze het ontvangen bericht



Bestandsnaam

verzoekStartenDocumentcreatieDi02-minimaal

verzoekStartenDocumentcreatieDi02-maximaal

verzoekStartenDocumentcreatieDi02- onbekend sjabloon

verzoekStartenDocumentcreatieDi02- onbekende jobidentificatie

Berichttype

n.v.t

Bv03 - verstrekDocumentcreatieResultaatDi01



Documentcreatieverzo

Extensie #3 - startDocumentcreatie

1

 Extensie #3 - startDocumentcreatieDi02 (C)

 verzoekStartenDocumentcreatieDi02

 leverDocumentcreatieResultaatDu02

Extensie #3 - OntvangDocumentcre

2

 Extensie #3 - ontvangDocumentcreatieResultaat

 verstrekDocumentcreatieResultaatDi01

 Bv03Bericht

Documentcreatie services

boek

Di02 (C)

1		←
2		→

atieResultaatDi01 (P)

Di01		
1		→
2		←

Preconditie	
Volnummer	Berichtvariant
1	N.v.t.
2	N.v.t.

Preconditie	
Volnummer	Berichtvariant
1	N.v.t.
2	

1) Het scenario Extensie #3

§ 1.2 - Optione



Berichttype
verzoekStartenDocumentcreatieDi02
leverDocumentcreatieResultaatDu02

- startDocumentcreatieDi02 (C) is succesvol uitg

Berichttype
verstrekDocumentcreatieResultaatD01
Bv03



le Variant #1



Actie
De TTA verstuurt een verzoekStartenDocumentcreatie bericht naar het STP.
Het STP verstuurt een leverDocumentcreatieResultaat bericht met jobstatus='ontvangen' als antwoord naar de TTA

evoerd.

Actie
STP verstuurt een verstrekDocumentcreatieResultaat bericht met jobstatus = 'klaar', EDC document id is gevuld en zonder BLOB naar de TTA waarbij gebruik wordt gemaakt van het jobidentificatie uit de verzoekStartenDocumentcreatieDi02 scenario met volgnummer 1
TTA verstuurt een bevestigingsbericht naar het STP.





Verwacht Resultaat
STP heeft het bericht succesvol ontvangen en geeft geen fouten.
TTA heeft het bericht succesvol ontvangen en verwerkt



Verwacht Resultaat
TTA heeft het bericht succesvol ontvangen en verwerkt
STP heeft het bericht succesvol ontvangen en geeft geen fouten.





--

--

Berichttype

N.v.t.

leverDocumentcreatieResultaatDu02

--

--

Berichttype

verstrekDocumentcreatieResultaatDi01

N.v.t.

--



Documentcreatie App

Extensie #3 - startDocumentcreatie

1

Extensie #3 - startDocumentcreatieDi02 (P)

verzoekStartenDocumentcreatieDi02

leverDocumentcreatieResultaatDu02

Extensie #3 - ontvangDocumentcre

2

Extensie #3 - ontvangDocumentcreatieResultaatDi01



verstrekDocumentcreatieResultaatDi01

Bv03Bericht

Documentcreatie services



licatie

Di02 (P)

1	
2	

Preconditie	1) De TTA is bekend met de
Volnummer	Berichtvariant
1	N.v.t.
2	N.v.t.

atieResultaatDi01 (C)

(C)	
1	
2	

Preconditie	1) Het scenario Extensie #3
Volnummer	Berichtvariant
1	N.v.t.
2	

§ 1.2 - Optione



volgende sjabloonIdentificatie: "Sjabloon1", dan v

Berichttype
verzoekStartenDocumentcreatieDi02
leverDocumentcreatieResultaatDu02

- startDocumentcreatieDi02 (P) is succesvol uitg

Berichttype
verstrekDocumentcreatieResultaatD01
Bv03

le Variant #1



vel de defaultwaarde voor variabele "sjabloonidentificatie" is aangepast naar een waarde die beker

Actie
Het STP verstuurt een verzoekStartenDocumentcreatie bericht met EDC object naar de TTA.
De TTA verstuurt een leverDocumentcreatieResultaat bericht met jobstatus='ontvangen' als antwoord naar het STP

evoerd.

Actie
De TTA verstuurt een verstrekkDocumentcreatieResultaat bericht met jobstatus = 'klaar', EDC document id is gevuld en zonder BLOB naar het STP waarbij gebruik wordt gemaakt van het jobidentificatie uit de verzoekStartenDocumentcreatieDi02 scenario met volgnummer 1
Het STP verstuurt een Bv03 als antwoord naar de TTA



nd is binnen de TTA

Verwacht Resultaat
TTA heeft het bericht succesvol ontvangen en geeft geen fouten.
STP heeft het bericht succesvol ontvangen en verwerkt

Verwacht Resultaat
STP heeft het bericht succesvol ontvangen en verwerkt
TTA heeft het bericht succesvol ontvangen en geeft geen fouten.



--

--

Berichttype

N.v.t.

leverDocumentcreatieResultaatDu02

--

--

Berichttype

verstrekDocumentcreatieResultaatDi01

N.v.t.

--



Documentcreatieverzo

Extensie #3 + 4 - startDocumentcre

1

 Extensie #3 - startDocumentcreatieDi02 (C)

 verzoekStartenDocumentcreatieDi02

 leverDocumentcreatieResultaatDu02

Extensie #3 + 4 - OntvangDocumen

2

 Extensie #3 - ontvangDocumentcreatieResult

 verstrekDocumentcreatieResultaatDi01

 Bv03Bericht

Documentcreatie services

boek

atieDi02 (C)

1		←
2		→

atcreatieResultaatDi01 (P

aatDi01		
1		→
2		←

Preconditie	1) De te testen applicatie (T
Volnummer	Berichtvariant
1	N.v.t.
2	N.v.t.

Preconditie	1) Het scenario Extensie #3
Volnummer	Berichtvariant
1	N.v.t.
2	

§ 1.2 - Optione



TA) stelt een vraag aan het StUF Testplatform (ST

Berichttype
verzoekStartenDocumentcreatieDi02
leverDocumentcreatieResultaatDu02

- startDocumentcreatieDi02 (C) is succesvol uitg

Berichttype
verstrekDocumentcreatieResultaatD01
Bv03

le Variant #2



P) waarbij de scope van het vraagbericht een antwoord oplevert welke vergelijkbaar is met het an

Actie
De TTA verstuurt een verzoekStartenDocumentcreatie bericht naar het STP.
Het STP verstuurt een leverDocumentcreatieResultaat bericht met jobstatus='ontvangen' en zonder BLOB als antwoord naar de TTA

evoerd.

Actie
STP verstuurt een verstrekDocumentcreatieResultaat bericht met jobstatus = 'klaar', zonder BLOB en resultaatURL naar de TTA waarbij gebruik wordt gemaakt van het jobidentificatie uit het Extensie #3 + 4 - startDocumentcreatieDi02 (C) scenario met volgnummer 1
TTA verstuurt een bevestigingsbericht naar het STP.



woordbericht dat door het STP wordt verzonden. Zie de voorbeeldberichten bijhorende de testset

Verwacht Resultaat
STP heeft het bericht succesvol ontvangen en geeft geen fouten.
TTA heeft het bericht succesvol ontvangen en verwerkt

Verwacht Resultaat
TTA heeft het bericht succesvol ontvangen en verwerkt
STP heeft het bericht succesvol ontvangen en geeft geen fouten.



voor de scope van het antwoordbericht.

Berichttype

N.v.t.

leverDocumentcreatieResultaatDu02

Berichttype

verstrekDocumentcreatieResultaatDi01

N.v.t.



Documentcreatie App

Extensie #3 + 4 - startDocumentcre

1

Extensie #3 - startDocumentcreatieDi02 (P)

verzoekStartenDocumentcreatieDi02

leverDocumentcreatieResultaatDu02

Extensie #3 + 4 - ontvangDocumen

2

Extensie #3 - ontvangDocumentcreatieResultaatDi01



verstrekDocumentcreatieResultaatDi01

Bv03Bericht

Documentcreatie services



licatie

atieDi02 (P)

1		
2		

Preconditie	1) De TTA is bekend met de
Volnummer	Berichtvariant
1	N.v.t.
2	N.v.t.

DocumentcreatieResultaatDi01 (C)

(C)		
1		
2		

Preconditie	1) Het scenario Extensie #3
Volnummer	Berichtvariant
1	N.v.t.
2	

§ 1.2 - Optione



volgende sjabloonIdentificatie: "Sjabloon1", dan v

Berichttype
verzoekStartenDocumentcreatieDi02
leverDocumentcreatieResultaatDu02

+ 4 - startDocumentcreatieDi02 (P) is succesvol

Berichttype
verstrekDocumentcreatieResultaatD01
Bv03

le Variant #2



vel de defaultwaarde voor variabele "sjabloonidentificatie" is aangepast naar een waarde die beker

Actie
Het STP verstuurt een verzoekStartenDocumentcreatie bericht naar de TTA.
De TTA verstuurt een leverDocumentcreatieResultaat bericht met jobstatus='ontvangen' als antwoord naar het STP

uitgevoerd.

Actie
De TTA verstuurt een verstrekDocumentcreatieResultaat bericht met jobstatus = 'klaar', zonder BLOB en ResultaatURL naar het STP waarbij gebruik wordt gemaakt van het jobidentificatie uit de verzoekStartenDocumentcreatieDi02 scenario met volgnummer 1
Het STP verstuurt een Bv03 als antwoord naar de TTA



nd is binnen de TTA

Verwacht Resultaat
TTA heeft het bericht succesvol ontvangen en geeft geen fouten.
STP heeft het bericht succesvol ontvangen en verwerkt

Verwacht Resultaat
STP heeft het bericht succesvol ontvangen en verwerkt
TTA heeft het bericht succesvol ontvangen en geeft geen fouten.



--

--

Berichttype

N.v.t.

leverDocumentcreatieResultaatDu02

--

--

Berichttype

verstrekDocumentcreatieResultaatDi01

N.v.t.

--



Documentcreatieverzo	
1	Extensie #1 - startDocumentcreatie ▼ Extensie #1 - startDocumentcreatieDi02 (C) <ul style="list-style-type: none">▶ verzoekStartenDocumentcreatieDi02▶ leverDocumentcreatieResultaatDu02
	Extensie #2 - hervatDocumentcreat ▼ Extensie #2 - hervatDocumentcreatieDi02 (C) 1/2 <ul style="list-style-type: none">▶ verzoekHervattenDocumentcreatieDi02▶ leverDocumentcreatieResultaatDu02
3	Extensie #1 - OntvangDocumentcre ▼ Extensie #1 - ontvangDocumentcreatieResultaatDi01 (F) <ul style="list-style-type: none">▶ verstrekDocumentcreatieResultaatDi01▶ Bv03Bericht
	Extensie #2 - hervatDocumentcreat

4

▼  Extensie #2 - hervatDocumentcreatieDi02 (C) 2/2

▶  verzoekHervattenDocumentcreatieDi02

▶  leverDocumentcreatieResultaatDu02

Documentcreatie services



boek

Di02 (C)

1	
2	



Preconditie	Het StUF Testplatform biedt het proces kan de DCV de d
Volgnummer	Berichtvariant
1	N.v.t.
2	N.v.t.

ieDi02 (C) 1/2

1	
2	

Preconditie	Extensie #2 is optioneel voor 1) Het scenario Extensie #1
Volgnummer	Berichtvariant
1	N.v.t.
2	

atieResultaatDi01 (P)

1	
2	

Preconditie	1) Het scenario Extensie #1
Volgnummer	Berichtvariant
1	N.v.t.
2	

ieDi02 (C) 2/2

1	
2	

Preconditie		Extensie #2 is optioneel voor 1) De scenario's Extensie #
Volnummer	Berichtvariant	
1	N.v.t.	
2		

§ 1.2 - Optione



geen ondersteuning om een gebruiker te leiden n
efaultwaarde in het STP wijzigen.

Berichttype
verzoekStartenDocumentcreatieDi02
leverDocumentcreatieResultaatDu02

or deze variant. Wanneer Extensie #2 wordt onder

. - startDocumentcreatieDi02 (C) is succesvol uitg

Berichttype
hervatDocumentcreatieDi02
leverDocumentcreatieResultaatDu02

. - startDocumentcreatieDi02 (C) is succesvol uitg

Berichttype
verstrekDocumentcreatieResultaatD01
Bv03

or deze variant. Wanneer Extensie #2 wordt onder
#1 - startDocumentcreatieDi02 (C) en Extensie #2

Berichttype
hervatDocumentcreatieDi02
leverDocumentcreatieResultaatDu02

le Variant #3

naar een (web)applicatie om middels gebruikersinteractie het creatieproces te beïnvloeden. Het ST

Actie
De TTA verstuurt een verzoekStartenDocumentcreatie bericht naar het STP.
Het STP verstuurt een leverDocumentcreatieResultaat bericht met jobstatus='ontvangen' en gebruikersInteractieURL='http://gebruikersInteractieURL.nl' als antwoord naar de TTA

steund, moeten zowel scenario "Extensie #2 - hervatDocumentcreatieDi02 (C) 1/2" als scenario "E
evoerd.

Actie
De TTA verstuurd een hervatDocumentcreatieDi02 bericht aan het STP om de Job te hervatten welke in Extensie #1 - startDocumentcreatieDi02 (C) is gestart.
Het STP verstuurt een leverDocumentcreatieResultaat bericht met jobstatus='Bezig' en gebruikersInteractieURL='http://gebruikersInteractieURL.nl' als antwoord naar de TTA

evoerd.

Actie
STP verstuurt een verstrekDocumentcreatieResultaat bericht met jobstatus = 'klaar' en BLOB naar de TTA waarbij gebruik wordt gemaakt van het jobidentificatie uit het Extensie #1 - startDocumentcreatieDi02 (C) scenario met volgnummer 1
TTA verstuurt een bevestigingsbericht naar het STP.

steund, moeten zowel scenario "Extensie #2 - hervatDocumentcreatieDi02 (C) 1/2" als scenario "E
- hervatDocumentcreatieDi02 (C) 1/2 zijn succesvol uitgevoerd.

Actie
De TTA verstuurd 'onnodig' een hervatDocumentcreatieDi02 bericht aan het STP om de reeds afgeronde Job uit scenario Extensie #1 - startDocumentcreatieDi02 (C) te herstarten.
Het STP verstuurt een leverDocumentcreatieResultaat bericht met jobstatus='KLaar' , een lege gebruikersInteractieURL en geen BLOB als antwoord naar de TTA



P verstrekt de gebruikersInteractieURL='http://gebruikersInteractieURL.nl' als defaultwaarde in he

Verwacht Resultaat
STP heeft het bericht succesvol ontvangen en geeft geen fouten.
TTA heeft het bericht succesvol ontvangen en verwerkt

Extensie #2 - hervatDocumentcreatieDi02 (C) 2/2" worden getest.

Verwacht Resultaat
STP heeft het bericht succesvol ontvangen en geeft geen fouten.
TTA heeft het bericht succesvol ontvangen en verwerkt

Verwacht Resultaat
TTA heeft het bericht succesvol ontvangen en verwerkt
STP heeft het bericht succesvol ontvangen en geeft geen fouten.

Extensie #2 - hervatDocumentcreatieDi02 (C) 2/2" worden getest.

Verwacht Resultaat
STP heeft het bericht succesvol ontvangen en geeft geen fouten.
TTA heeft het bericht succesvol ontvangen en verwerkt



t leverDocumentcreatieResultaatDu02 bericht. Indien nodig voor

Berichttype
N.v.t.
leverDocumentcreatieResultaatDu02

Berichttype
verstrekDocumentcreatieResultaatDi01
N.v.t.

Berichttype
verstrekDocumentcreatieResultaatDi01
N.v.t.

Berichttype
verstrekDocumentcreatieResultaatDi01
N.v.t.

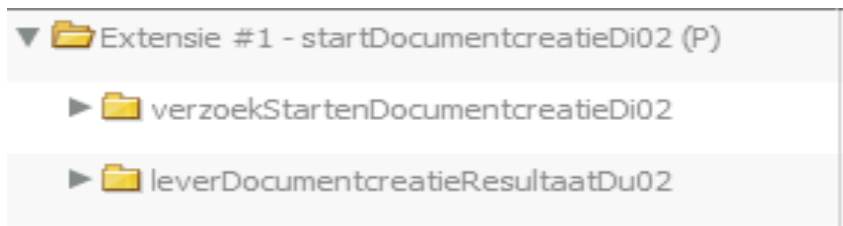
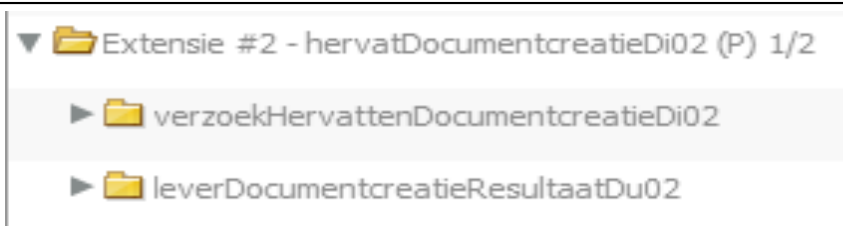
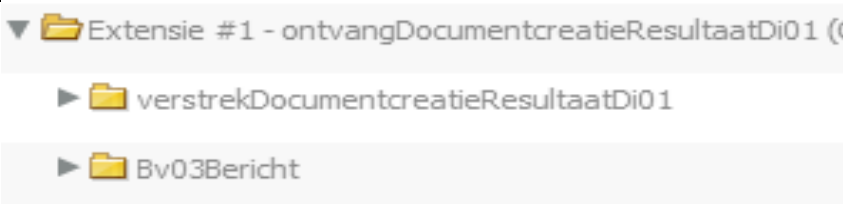

Documentcreatieverzoeken	
1	Extensie #1 - startDocumentcreatie 
2	Extensie #2 - hervatDocumentcreatie 
3	Extensie #1 - OntvangDocumentcreatie 
	Extensie #2 - hervatDocumentcreatie

4

▼  Extensie #2 - hervatDocumentcreatieDi02 (P) 2/2

▶  verzoekHervattenDocumentcreatieDi02

▶  leverDocumentcreatieResultaatDu02

Documentcreatie services

boek

Di02 (P)

1	
2	

Preconditie	Het StUF Testplatform biedt handelingen moeten uitvoeren	
Volgnummer	Berichtvariant	
1	N.v.t.	
2	N.v.t.	

ieDi02 (P) 1/2

1	
2	



Preconditie	Extensie #2 is optioneel voor 1) Het scenario Extensie #1	
Volgnummer	Berichtvariant	
1	N.v.t.	
2		

atieResultaatDi01 (C)

1	
2	

Preconditie	1) Het scenario Extensie #1	
Volgnummer	Berichtvariant	
1	N.v.t.	
2		

ieDi02 (P) 2/2

1	
2	

Preconditie		Extensie #2 is optioneel voor 1) Het scenario Extensie #1
Volnummer	Berichtvariant	
1	N.v.t.	
2		

§ 1.2 - Optione



geen ondersteuning om een gebruiker te leiden n
ren om het proces voort te zetten in de webapplic

Berichttype
verzoekStartenDocumentcreatieDi02
leverDocumentcreatieResultaatDu02

or deze variant. Wanneer Extensie #2 wordt onder
- startDocumentcreatieDi02 (P) is succesvol uitg

Berichttype
hervatDocumentcreatieDi02
leverDocumentcreatieResultaatDu02

- startDocumentcreatieDi02 (C) is succesvol uitg

Berichttype
verstrekDocumentcreatieResultaatD01
Bv03

or deze variant. Wanneer Extensie #2 wordt onder
. - startDocumentcreatieDi02 (C) is succesvol uitg

Berichttype
hervatDocumentcreatieDi02
leverDocumentcreatieResultaatDu02

le Variant #3

naar een (web)applicatie om middels gebruikersinteractie het creatieproces te beïnvloeden. Het STP stuurt een bericht naar de TTA.

Actie
Het STP stuurt een bericht <code>verzoekStartenDocumentcreatie</code> naar de TTA.
De TTA stuurt een bericht <code>leverDocumentcreatieResultaat</code> met jobstatus='ontvangen' en een geldig gebruikersInteractieURL als antwoord naar het STP

steund, moeten zowel scenario "Extensie #2 - hervatDocumentcreatieDi02 (P) 1/2" als scenario "Extensie #1 - startDocumentcreatieDi02 (P) 1" worden uitgevoerd.

Actie
Het STP stuurt een bericht <code>hervatDocumentcreatieDi02</code> aan de TTA om de Job te hervatten welke in Extensie #1 - startDocumentcreatieDi02 (P) is gestart.
De TTA stuurt een bericht <code>leverDocumentcreatieResultaat</code> met jobstatus='Bezig' en geldig gebruikersInteractieURL als antwoord naar de TTA

gevoerd.

Actie
STP stuurt een bericht <code>verstrekDocumentcreatieResultaat</code> met jobstatus = 'klaar' met BLOB naar de TTA waarbij gebruik wordt gemaakt van het jobidentificatie uit het Extensie #1 - startDocumentcreatieDi02 (P) scenario met volgnummer 1
TTA stuurt een bevestigingsbericht naar het STP.

steund, moeten zowel scenario "Extensie #2 - hervatDocumentcreatieDi02 (C) 1/2" als scenario "E
evoerd.

Actie
Het STP stuurt 'onnodig' een hervatDocumentcreatieDi02 bericht aan de TTA om de reeds afgeronde Job uit scenario Extensie #1 - startDocumentcreatieDi02 (P) te herstarten.
De TTA stuurt een leverDocumentcreatieResultaat bericht met jobstatus='Klaar' , een lege gebruikersInteractieURL en wel/geen BLOB als antwoord naar het STP.

1



P is daarom niet in staat om in het leverDocumentcreatieResultaatDu02 bericht toegestuurde gebr

Verwacht Resultaat
TTA heeft het bericht succesvol ontvangen en geeft geen fouten.
STP heeft het bericht succesvol ontvangen en verwerkt

xtensie #2 - hervatDocumentcreatieDi02 (P) 2/2" worden getest.

Verwacht Resultaat
TTA heeft het bericht succesvol ontvangen en verwerkt
STP heeft het bericht succesvol ontvangen en geeft geen fouten.

Verwacht Resultaat
TTA heeft het bericht succesvol ontvangen en verwerkt
STP heeft het bericht succesvol ontvangen en geeft geen fouten.

extensie #2 - hervatDocumentcreatieDi02 (C) 2/2" worden getest.

Verwacht Resultaat
TTA heeft het bericht succesvol ontvangen en verwerkt
STP heeft het bericht succesvol ontvangen en geeft geen fouten.



uikersinteractieURL te benaderen. De gebruiker zal zelf de

Berichttype

N.v.t.

leverDocumentcreatieResultaatDu02

Berichttype

verstrekDocumentcreatieResultaatDi01

N.v.t.

Berichttype

verstrekDocumentcreatieResultaatDi01

N.v.t.

Berichttype
verstrekDocumentcreatieResultaatDi01
N.v.t.

