



**KWALITEITS
INSTITUUT
NEDERLANDSE
GEMEENTEN**

Standaard Zaak- en Documentservices 1.2

***Standaardservices voor het
koppelen en ontsluiten van
zaaksystemen en
documentmanagementsystemen
ten behoeve van zaakgericht
werken en documentmanagement***

Documentversie: 1.2
Datum: 08-07-2016
Versie van standaard: 1.2
Status: In gebruik



Versie	Datum	Auteur(s)	Opmerkingen/veranderingen
div			Conceptversies bij totstandkoming versie 1.0
06-07	28-03-2013	KING e-dienstverlening Jan Brinkkemper	Vastgestelde versie 1.0
1.1	07-04-2014	KING e-dienstverlening Joost Wijnings	Definitieve versie 1.1 met tekstuele correcties (geen functionele wijzigingen)
1.01.02	07-07-2015	KING e-dienstverlening Joost Wijnings, Michiel Verhoef	Patch versie 1.10.02 (standaard versie 1.1): <ul style="list-style-type: none"> - Toevoeging hoofdstuk met extensies - Issues 356732, 356721, 401434, 401445, 405509, 401525, 405665
1.2	08-07-2016	KING e-dienstverlening Jan Brinkkemper, Michiel Verhoef	Release versie 1.2 <ul style="list-style-type: none"> - Tekstuele correcties - Issues 356683, 356715, 408621, 444263, 460465, 472258, 476198, 476199, 479339, 487357, 487324, 487325, 487365, 487634, 487639, 487720 - (zie releasenotes)
<u>1.2</u>	<u>Q1 2017</u>	<u>KING e-dienstverlening Michiel Verhoef</u>	<u>Tekstuele correcties</u> <u>Issues 488388</u> <u>(zie releasenotes)</u>

KING is van, voor en door gemeenten. Onze producten ontwikkelen we daarom voor en in samenwerking met gemeenten en andere organisaties. Dit gebeurt met de grootst mogelijke zorg. We streven er naar om onze documenten en andere producten blijvend te verbeteren en te versterken. Dit lukt niet zonder u. Hebt u aanvullingen, suggesties, vragen of opmerkingen rondom dit of andere KING producten, aarzel dan niet en laat het aan ons weten. Alleen zo

kunnen we samen onze producten nog beter maken. U kunt ons bereiken via onze website www.kinggemeenten.nl of via info@kinggemeenten.nl.



Inhoudsopgave

1	Inleiding.....	5
1.1	Doel van het document.....	5
1.2	Aansluiting op MijnOverheid Lopende Zaken.....	6
1.3	Uitgangspunten en reikwijdte.....	6
1.4	Bronverwijzingen/referentiedocumenten.....	7
1.5	Participanten.....	7
1.6	Volgende versies van de specificatie.....	8
2	Functionaliteit op hoofdlijnen en architectuur.....	9
2.1	GEMMA informatiearchitectuur en gebruikte standaarden.....	9
2.2	Referentiecomponenten.....	9
2.2.1	Referentiecomponent Zaaksysteem (ZS).....	10
2.2.2	Referentiecomponent Document Management Systeem (DMS).....	13
2.2.3	Referentiecomponent Zaakservice Consumer(ZSC).....	13
2.2.4	Referentiecomponent Documentserviceconsumer (DSC).....	13
2.3	Referentiearchitectuur.....	14
2.4	Eenmalige gegevensopslag.....	16
2.5	Standaarden.....	18
2.6	Opdrachtverstrekking.....	20
3	Beveiliging, autorisatie en protocollen.....	21
3.1	Authenticatie.....	21
3.2	Autorisatie.....	21
3.2.1	Eisen aan de StUF zaakservice consumer en documentservice consumer.....	21
3.2.2	Eisen aan de CMIS documentservice consumer en Zaaksysteem.....	22
3.2.3	Eisen aan het Document Management Systeem (DMS).....	22
3.3	Protocolbindingen.....	23
4	Specificatie services Zaaksysteem.....	24
4.1	StUF-Zaakservices.....	25
4.1.1	#1 Geef Zaakstatus (geefZaakstatus_ZakLv01).....	25
4.1.2	#2 Geef Zaakdetails (geefZaakdetails_ZakLv01).....	26

Standaard Zaak- en Documentservices 1.2 (versie 1.2)



4.1.3	#3 Actualiseer Zaakstatus (actualiseerZaakstatus_ZakLk01).....	30
4.1.4	#4 Creëer Zaak (creeerZaak_ZakLk01).....	31
4.1.5	#5 Update Zaak (updateZaak_ZakLk01).....	35
4.1.6	#6 Genereer Zaakidentificatie (genereerZaakIdentificatie_Di02).....	36
4.1.7	#18 Voeg besluit toe (voegBesluitToe_Di01).....	38
4.1.8	#19 Update Besluit (updateBesluit_BslLk01).....	39
4.1.9	#20 Genereer Besluit Identificatie (genereerBesluitIdentificatie_Di02).....	40
4.1.10	#21 Geef Besluitdetails (geefBesluitDetails_BslLv01).....	41
4.2	StUF Overdraag service.....	43
4.2.1	#22 Overdragen te behandelen Zaak (overdragenZaak_Di01).....	43
4.3	StUF-Zaakdocumentservices.....	44
4.3.1	#7 Geef lijst Zaakdocumenten (geefLijstZaakdocumenten_ZakLv01).....	44
4.3.2	#8 Geef Zaakdocument lezen (geefZaakdocumentLezen_EdcLv01).....	46
4.3.3	#9 Geef Zaakdocument bewerken (geefZaakdocumentbewerken_Di02).....	49
4.3.4	#10 Voeg Zaakdocument toe (voegZaakdocumentToe_EdcLk01).....	50
4.3.5	#11 Maak Zaakdocument (maakZaakdocument_EdcLk01).....	52
4.3.6	#12 Update Zaakdocument (updateZaakdocument_Di02).....	53
4.3.7	#13 Genereer Documentidentificatie (genereerDocumentIdentificatie_Di02).....	55
4.3.8	#14 Cancel CheckOut (cancelCheckout_Di02).....	56
4.3.9	#17 Ontkoppel Zaakdocument (ontkoppelZaakdocument_Di02).....	57
4.4	#15 CMIS-integratieservice.....	58
5	Specificatie DMS-services.....	59
5.1	Zaken DMS boom.....	59
5.2	Additionele objectproperties en attributes.....	61
5.3	Mapping RGBZ-attributen met CMIS-properties.....	62
5.4	CMIS-Documentservices en CMIS-Integratieservice.....	64
5.4.1	Minimaal te ondersteunen set CMIS services.....	64
5.4.2	#16 Koppel Zaakdocument aan Zaak.....	65
5.4.3	Geef lijst Zaakdocumenten.....	66
5.4.4	Geef Zaakdocument lezen.....	67
5.4.5	Voeg Zaakdocument toe.....	67
5.4.6	Maak Zaakdocument.....	68
5.4.7	Geef Zaakdocument bewerken.....	68

Standaard Zaak- en Documentservices 1.2 (versie 1.2)

5.4.8	Update Zaakdocument.....	69
5.4.9	Cancel CheckOut.....	70
5.4.10	Ontkoppelen zaakdocument.....	70
Bijlage A: Afkortingen, begrippen en symbolen.....		71
Bijlage B: Definitie van gebruikte CMIS-objecttypes binnen standaard Zaak- en Documentservices.....		71



1 Inleiding

Gemeenten gaan steeds meer over op zaakgericht werken. Ze passen niet alleen hun processen en organisatie aan maar ook hun informatiehuishouding. Veel gemeenten investeren in nieuwe informatiesystemen danwel in het (laten) wijzigen ervan. Voor de invoering van zaakgericht werken is het noodzakelijk dat zaakinformatie en zaakgerelateerde documenten in samenhang wordt ontsloten. Er dienen services beschikbaar te zijn voor applicaties waarmee deze gegevens kunnen worden toegevoegd, gemuteerd of ontsloten. Dit is niet alleen noodzakelijk voor interne doeleinden maar ook voor de informatieverstrekking aan burgers en bedrijven over de status van zaken die de gemeente onder handen heeft.

Momenteel bieden meerdere softwareleveranciers hier informatiesystemen voor aan. Voor het onderling koppelen en ontsluiten van deze systemen ontbreekt echter een (gemeentelijk) toegesneden standaard. Voor gemeenten leidt dit tot suboptimale uitvoering, interoperabiliteitsproblemen op proces- en ICT-vlak en tot minder keuzevrijheid van softwareleveranciers.

De gemeente Woerden heeft deze behoefte onderkend en initiatief genomen om dit te veranderen. In december 2010 is de gemeente Woerden in samenwerking met KING en verschillende gemeenten en gemeentelijke softwareleveranciers gestart met een standaardisatietraject. Dit traject heeft geresulteerd in de standaard Zaak- en Documentservices 1.0. De standaard is formeel vastgesteld op 5 juni 2013 en heeft daarmee de status 'In Gebruik'. Daarmee is de standaard onderdeel van de StUF familie geworden. De standaard is gereed voor implementatie in software en gemeenten wordt geadviseerd om deze standaard te gebruiken.

In 2014 is het beheerproces van KING rondom deze specificatie opgestart. Op 1 april 2014 is een onderhoudsversie 1.1 uitgebracht waarin enkele fouten zijn opgelost. Op 22 juni 2016 is release 1.2 uitgebracht. In deze versie is een aantal belangrijke wijzigingen doorgevoerd naar aanleiding van ervaringen uit de praktijk.

1.1 Doel van het document

Dit document beschrijft een set van veelgebruikte standaardservices ter ondersteuning van het zaakgericht werken.. Het gaat daarbij om services om:

- a) zaakgegevens en/of zaakgerelateerde documenten toe te voegen, te muteren en te ontsluiten voor andere applicaties en

Standaard Zaak- en Documentservices 1.2 (versie 1.2)

- b) deze gegevensverzamelingen voor zaken en zaakdocumenten onderling consistent te houden.



Deze services worden aangeboden als webservices en maken gebruik van bestaande (open) standaarden. Dit document kan door gemeenten als specificatie worden opgenomen in programma's van eisen en in opdrachten aan softwareleveranciers.

Softwareleveranciers kunnen dit document als integratiestandaard gebruiken voor de (door)ontwikkeling van hun softwareproducten.

1.2 Aansluiting op MijnOverheid Lopende Zaken

MijnOverheid Lopende Zaken geeft burgers een overzicht van lopende en afgeronde zaken met de overheid en kan doorverwijzen naar de bijbehorende zaakdossiers (<https://mijn.overheid.nl/>). Om op Lopende Zaken te kunnen aansluiten, dienen gemeenten Lopende Zaken op de hoogte te houden van zaakstatuswijzigingen. In aanvulling op de standaard Zaak- en Documentservices wordt hiervoor de standaardservice voor aansluiting op MijnOverheid Lopende Zaken gebruikt. Deze standaardservice is beschikbaar bij Logius. Door gebruik van beide standaarden in de eigen informatievoorziening zijn gemeenten in staat om zaakgegevens efficiënt te verstrekken aan MijnOverheid Lopende Zaken.

1.3 Uitgangspunten en reikwijdte

De volgende uitgangspunten zijn gehanteerd bij het uitwerken van de applicatieservices:

1. De services ondersteunen de meest gebruikte basisfunctionaliteit voor de 2-weg applicatie-applicatiekoppeling tussen een DMS en ZS onderling en de koppelingen van een DMS en ZS met andere systemen voor het ontsluiten en muteren van zaakgegevens en zaakdocumenten;
2. De services zijn generiek van opzet en moeten gemeentebreed beschikbaar zijn voor andere applicaties. Bijvoorbeeld: een document moet in een DMS toegevoegd kunnen worden door een ZS, maar ook door een documentcreatieapplicatie, een postintake-applicatie, een backofficesysteem of klantcontactstelsel;
3. De services zijn uitsluitend bedoeld voor binnengemeentelijke applicatie-applicatiekoppelingen. Er is qua functionaliteit, werking, protocolkeuze, beveiligingseisen e.d. geen rekening gehouden met buitengemeentelijke ketens en gebruik van openbare netwerken (internet);
4. Voor de services wordt gebruik gemaakt van bestaande, vastgestelde standaarden: CMIS 1.0, StUF 3.01, StUF-ZKN 3.10, RGBZ 1.0 en ZTC 2.0. Deze specificatie scherpert voor het beschreven toepassingsgebied genoemde standaarden aan door ze te concretiseren voor de betrokken applicaties en de te ondersteunen functionaliteit. Daardoor verbetert de interoperabiliteit tussen betrokken applicaties.
5. De specificatie past binnen en sluit aan op de GEMMA¹; de specificatie vormt een aanvulling op het portfolio van de standaarden die deel uitmaken van GEMMA. Na ontwikkeling

¹ Op moment van schrijven (juni 2016) is GEMMA2 in ontwikkeling. Enkele ontwikkelingen uit GEMMA2 zijn reeds in deze specificatie verwerkt.

Standaard Zaak- en Documentservices 1.2 (versie 1.2)

wordt de specificatie in de beheer- en participatiestructuur van deze standaarden opgenomen;



6. Uitwisseling van Document Structuur Plan (DSP)- en/of ZTC-informatie maakt geen onderdeel uit van de specificatie omdat de mutatiefrequentie laag is. De specificatie gaat er vanuit dat op basis van identificerende kenmerken een relatie gelegd kan worden naar informatie in de ZTC of DSP en dat deze informatie beschikbaar is in ZS en/of DMS.
7. De specificatie heeft alleen betrekking op zaken in de dynamische fase. Er zijn wel attributen die gebruikt kunnen worden voor langetermijnarchivering, maar de archiveringsprocessen zelf vallen buiten scope van de specificatie;
8. Binnen één gemeente is één ZS en één DMS aanwezig waarin respectievelijk zaakgegevens en documenten digitaal worden vastgelegd. In deze specificatie is geen rekening gehouden met meerdere ZS'en en DMS'en binnen één gemeente;
9. In een DMS kunnen naast zaakgerelateerde documenten ook andere (niet-zaakgerelateerde) documenten zijn vastgelegd. Deze worden niet gesynchroniseerd met het ZS. Niet-zaakgerelateerde documenten kunnen later aan een zaak worden verbonden of toegewezen, waardoor ze alsnog bekend worden voor het ZS.
10. Binnen één gemeente wordt elke zaak geïdentificeerd met één uniek kenmerk, de 'zaakidentificatie'; de authentieke bron voor zaakidentificaties is het ZS;
11. Binnen één gemeente wordt elk zaakgerelateerd document geïdentificeerd met één uniek kenmerk, de 'documentidentificatie'; de authentieke bron voor documentidentificaties is het ZS;
12. Voor zover deze specificatie bepaalde eisen en regels niet beschrijft, geldt de betreffende achterliggende standaard (StUF, CMIS, RGBZ e.d.) als norm.

1.4 Bronverwijzingen/referentiedocumenten

Referentiedocument	Bronverwijzing
GEMMA informatie-architectuur 1.0	http://www.gemmaonline.nl/index.php/GEMMA_Informatiearchitectuur
CMIS 1.0	http://docs.oasis-open.org/cmisis/CMIS/v1.0/os/cmisis-spec-v1.0.pdf
RGBZ 1.0	http://www.gemmaonline.nl/index.php/Informatiemodel_Zaken_%28RGBZ%29
StUF 3.01	http://gemmaonline.nl/index.php/StUF_Berichtenstandaard#StUF_3.01_familie
Sectormodel StUF-ZKN 3.10	http://www.gemmaonline.nl/index.php/Sectormodellen_Zaken:_StUF-ZKN
StUF protocol-bindingen 3.02	http://www.gemmaonline.nl/images/gemmaonline/1/16/Stuf.bindingen.030200.pdf
Zaaktypecatalogus 2.0	http://www.gemmaonline.nl/index.php/GEMMA_Zaaktypecatalogus
Keuzen VerStUffing RGBZ	http://gemmaonline.nl/index.php/Sectormodellen_Zaken:_StUF-ZKN

1.5 Participanten



De volgende gemeenten, samenwerkingsverbanden en softwareleveranciers hebben geparticipeerd bij het opstellen van deze specificatie:

- Gemeente Woerden (initiator)
- Gemeente Almere
- Gemeente Amstelveen
- Gemeente Apeldoorn
- Gemeente Breda
- Gemeente Ede
- Gemeente Heerhugowaard
- Gemeente Zutphen
- BCT
- Centric
- Circle Software
- Decos
- Dimpact
- Exxellence
- Interaccess
- InteractionNext
- JNET
- PinkRoccade Local Government
- Roxit

Indirecte participanten (agendaleden), zijn:

- Gemeente Alkmaar
- Gemeente Hilversum
- Drechtsteden
- iWriter

1.6 Volgende versies van de specificatie

De Zaak- en Documentservices zijn in beheer bij KING. De standaard wordt versiegewijs doorontwikkeld.

Deze paragraaf geeft een samenvatting van suggesties die zijn gedaan voor uitbreidingen in volgende versies:

- Afsluiten/archiveren van zaakgegevens (een aantal benodigde attributen is reeds opgenomen);
- Aanvullende afspraken over additionele metagegevens (ondersteuning van 'aanvullendeElementen' in berichten);
- Ondersteuning van samengestelde documenten (StUF-ZKN-SDC);
- ~~• Ondersteuning van BESLUIT (BSL); Er moet een service komen om besluiten toe te voegen aan een ZAAK; (functionaliteit toegevoegd in release 1.2)~~
- ~~Uitbreiding van het omgaan met autorisaties en beveiliging; (functionaliteit toegevoegd in release 1.2)~~
- Aansluiten op toekomstige versies van onderliggende standaarden (zoals CMIS 1.1);
- ~~• Verwijderen van zaakdocumenten; (functionaliteit toegevoegd in release 1.2)~~
- Applicaties actief op de hoogte brengen van wijzigingen aan zaken (pushberichten, notificaties van wijzigingen) zodat andere systemen deze zaken kunnen afhandelen;
- Omgaan met correcties op zaken en zaakdocumenten;
- Omgaan met dynamische metadata (met name de zaaktypespecifieke metadata);
- Zichtbaar maken in berichten of een document is uitgecheckt;

Standaard Zaak- en Documentservices 1.2 (versie 1.2)

- Onderscheid maken in 'originele' en 'archief' varianten van een Zaakdocument.



2 Functionaliteit op hoofdlijnen en architectuur

Deze specificatie geeft een technische en functionele beschrijving van een aantal veelgebruikte services voor ZS'en en DMS'en. De services zorgen enerzijds voor de synchronisatie van gemeenschappelijke gegevens tussen ZS en DMS. Anderzijds zorgen deze services dat zaakgegevens en zaakdocumenten op een gestandaardiseerde manier worden ontsloten, zodat andere systemen binnen een gemeente zaakgegevens en zaakdocumenten kunnen toevoegen, muteren en/of raadplegen.

In de volgende paragraaf wordt ingegaan op hoe de services geplaatst moeten worden binnen de GEMMA informatiearchitectuur en welke standaarden worden gebruikt. Vervolgens wordt dieper ingegaan op de functionaliteit die deze services moeten bieden.

2.1 GEMMA informatiearchitectuur en gebruikte standaarden

De GEMMA vormt als referentiearchitectuur de basis voor de inrichting van een individuele gemeente en is richtinggevend bij het realiseren van de elektronische overheid. Binnen de GEMMA informatiearchitectuur worden verschillende (hoofd)informatiefuncties onderscheiden. De specificatie geeft op implementatieniveau invulling aan de midoffice generieke informatiefuncties:

- Zakenbeheer;
- Beheer documentaire informatie.

Verbinden wordt niet specifiek ingevuld binnen de specificatie, maar wel gefaciliteerd door het werken met standaardkoppelvlakken. Tussen de serviceconsumers en serviceproviders kan desgewenst een verbindingscomponent (zoals broker, servicebus) geplaatst worden.

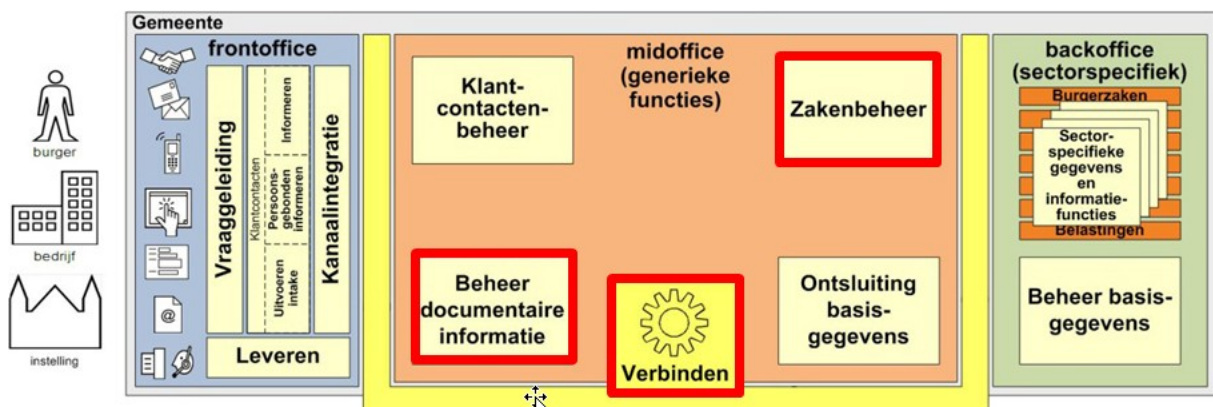

Figuur 1: Plaats services in GEMMA informatiearchitectuur (bron GEMMA 1.0)

1.1 Referentiecomponenten

De specificatie beschrijft technische en functionele eisen op niveau van interoperabiliteit voor (fysieke) systemen die functionaliteit leveren ter ondersteuning van zaakgericht werken. Voorbeelden van deze systemen zijn Zaaksystemen en Document Management Systemen

Standaard Zaak- en Documentservices 1.2 (versie 1.2) maar, ook vergunningapplicaties of regiesystemen waarin zaken ontstaan of gemuteerd worden.



Omdat leveranciers verschillende systeemgrenzen hanteren is het moeilijk om op basis van een systeem te bepalen welke eisen van deze specificatie van toepassing zijn voor een systeem. Denk bijvoorbeeld aan een suite met zowel zaakbeheer als documentbeheer functionaliteit of een zaakstelsel dat via een servicebus een interface ter beschikking stelt. Om duidelijk aan te geven welke functionaliteit een systeem levert (en daarmee welke eisen uit deze specificatie van toepassing zijn) maakt deze specificatie gebruik van referentiecomponenten.

Een referentiecomponent is een afgebakende set van logisch bij elkaar horende functionaliteit. Een systeem kan invulling geven aan één of meer referentiecomponenten. Als een systeem invulling geeft aan een referentiecomponent, levert dat systeem ten minste de functionaliteit behorende bij de betreffende referentiecomponent.

Deze specificatie stelt functionele en technische eisen aan systemen die invulling geven aan één of meer van de volgende referentiecomponenten:

- Zaakstelsel (ZS);
- Documenten Management Systeem (DMS);
- Zaakservice Consumer (ZSC)
- Documentservice Consumer (DSC)

Om te voldoen aan de standaard moet een systeem één of meer van de referentiecomponenten invullen en aan alle bijbehorende technische en functionele eisen voldoen. Het komt ook voor dat meerdere systemen gezamenlijk de functionaliteit van één referentiecomponent invullen. In zo'n geval kunnen softwareproducten afzonderlijk niet aan deze specificatie voldoen.

De volgende paragrafen geven een functionele beschrijving van de referentiecomponenten. Wanneer in deze specificatie wordt gesproken over een referentiecomponent (ZS, ZSC, DMS, DSC) dan wordt altijd het systeem bedoeld wat invulling geeft aan betreffende referentiecomponent tenzij anders is aangegeven.

1.1.1 Referentiecomponent Zaakstelsel (ZS)

Een systeem dat invulling geeft aan de referentiecomponent ZS ondersteunt functionaliteit voor opslaan en ontsluiten van zaak- en daaraan gerelateerde statusgegevens ongeacht het zaaktype. Vanuit dit systeem kunnen zowel interne als externe stakeholders inzicht krijgen in de status, de bij de uitvoering betrokken partijen, de doorlooptijd van afhandeling van zaken en daarmee ook in de kwaliteit van uitvoer van het proces. Opslag van zaakgegevens gebeurt conform het RGBZ en de ZTC.

- Aanmaken, delen en wijzigen van zaken
- Faciliteren van aanmaken, delen en wijzigen van zaakgerelateerde documenten (daadwerkelijke opslag vindt plaats in het DMS)
- Genereren unieke zaakidentificatienummers
- Genereren unieke documentidentificatienummers
- Synchroniseren van zaakgegevens die zijn vastgelegd in het DMS o.b.v. CMIS;

Het ZS biedt bovenstaande functionaliteit aan middels services. De functionaliteit wordt niet aangeboden via een userinterface.

In Figuur 2 en Figuur 3 is schematisch weergegeven welke applicatiefuncties het ZS moet leveren en welke services worden gespecificeerd om deze applicatiefunctie te ondersteunen. In Figuur 4 is weergegeven welke applicatiefuncties en bijbehorende services een ZSC moet leveren om het in behandeling overdragen van een zaak te ondersteunen

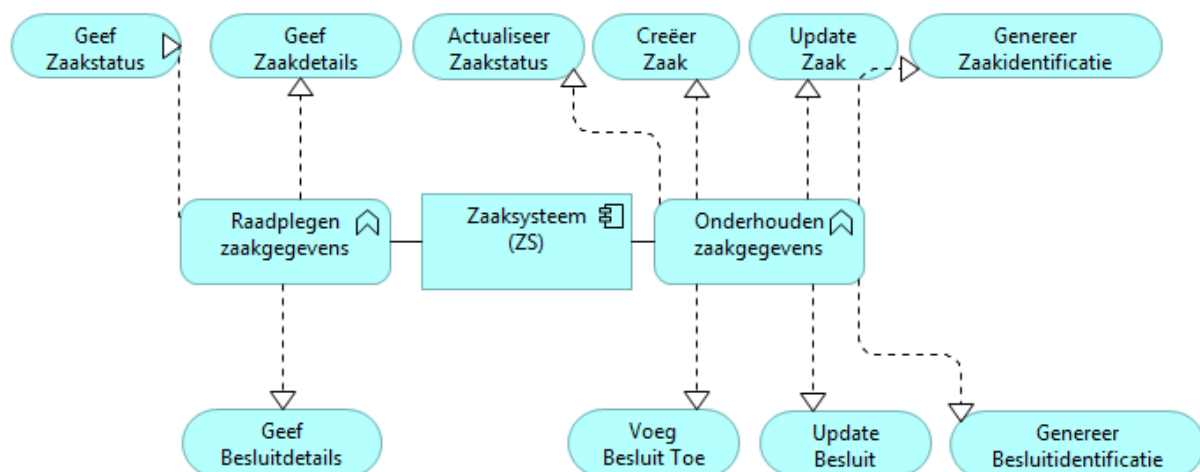

Figuur 2: Relatie tussen ZS, applicatiefunctie en services (Raadplegen en onderhouden zaakgegevens)

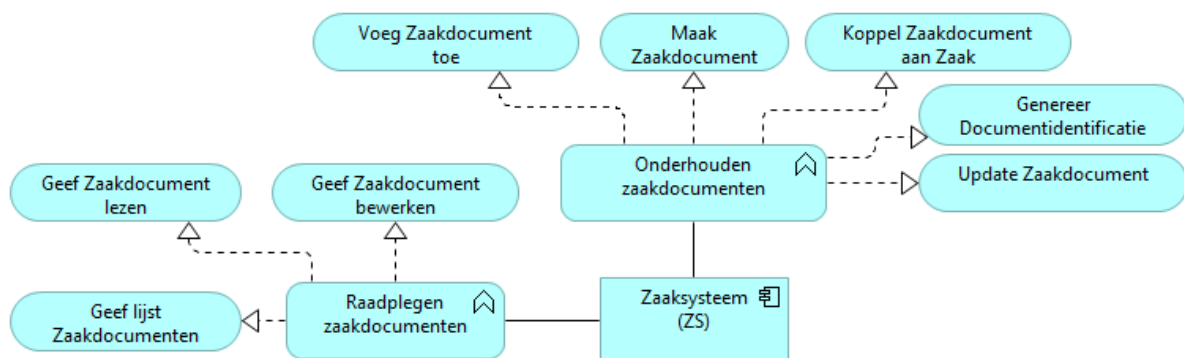

Figuur 3: Relatie tussen ZS, applicatiefunctie en services (Raadplegen en onderhouden zaakdocumenten)

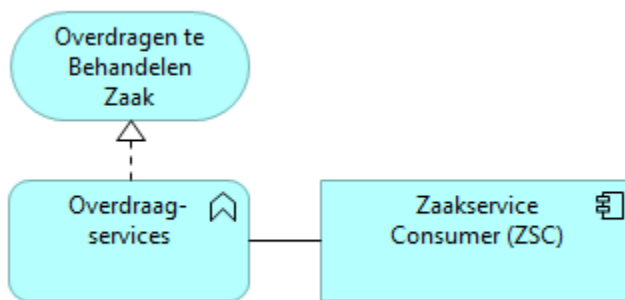

Figuur 4: Relatie tussen ZSC, applicatiefunctie en services (Overdraagservices)

Hoofdstuk 4 beschrijft de technische en functionele eisen die deze specificatie aan deze referentiecomponenten stelt.

Ondersteuning van RGBZ

Deze versie van de standaard is gebaseerd op versie 1.0 van het RGBZ. Om te bepalen welke RGBZattributen een systeem dat invulling geeft aan het referentiecomponent ZS moet kunnen verwerken moet duidelijk zijn welke attributen worden ondersteund. De specificatie maakt onderscheid in twee vormen:

- Basisondersteuning: Het systeem ondersteunt alle RGBZ-objecttypen, attribuutsoorten en relatiesoorten die genoemd zijn in de berichtspecificaties in hoofdstuk 4 en 5. Dit betreft zowel de *optionele* als de *verplichte* elementen;
- Volledige ondersteuning: Het systeem ondersteunt alle RGBZ-objecttypen, attribuutsoorten en relatiesoorten.

De basisondersteuning moet *minimaal* geleverd worden door een ZS om te voldoen aan deze specificatie. Indien een systeem het volledige RGBZ ondersteunt, gelden er aanvullende eisen aan de verwerking van attributen die aangeleverd worden door een zakenserviceconsumer (ZSC). In hoofdstuk 4 en 5 wordt waar relevant aangegeven welke aanvullende eisen gelden.

Door de wijze waarop CMIS in deze standaard wordt gebruikt, legt deze specificatie een beperking op aan de opmaak van de zaakidentificatie. De volgende karakters zijn niet mogelijk als element van een folderstructuur in CMIS en derhalve niet toegestaan in een zaakidentificatie:

- backslash \
- slash /
- dubbelaanhalingstekens ”
- ster/asterisk *
- vraagteken ?
- dubbele punt :
- kleiner dan teken <
- groter dan teken >
- ‘pipe’ |

Deze specificatie schrijft daarnaast voor dat Documentformaat altijd wordt aangegeven middels een MIMEType (i.t.t. een extensie). Het RGBZ beschrijft het gebruik van MIMETypes als 'best practice'.

1.1.2 Referentiecomponent Document Management Systeem (DMS)

Een systeem dat invulling geeft aan een Document Management Systeem (DMS) levert functionaliteit voor het registreren en delen van documenten en bijbehorende metadata. De specificatie schrijft voor dat zaakgerelateerde documenten worden geregistreerd en gedeeld met een DMS.

Op basis van de zaakkenmerken zaakidentificatie, documentidentificatie en zaaktype moet een systeem welke invulling geeft aan de DMS in staat zijn om documenten in een voorgeschreven structuur bij te houden, de DMS ZAKEN boom.

Het aanhouden van een vaste structuur leidt ertoe dat een zelfstandige zaakdocumentregistratie in het systeem ontstaat, die aansluit bij het RGBZ. Relaties blijven bewaard tussen zaakgerelateerde documenten, zaken en zaaktypen. De technische aspecten van de DMS ZAKEN boom zijn in hoofdstuk 5.1 uitgewerkt.

De DMS biedt bovenstaande functionaliteit aan middels services. De functionaliteit wordt niet aangeboden via een userinterface.

1.1.3 Referentiecomponent Zaakservice Consumer(ZSC)

Een systeem dat invulling geeft aan de Zaakservice Consumer (ZSC) geeft daarmee aan dat voor het onderhouden en ontsluiten van zaakgegevens gebruik wordt gemaakt van de StUF-Zaakservices (zie 4.1) die worden aangeboden door het ZS. Het gaat hierbij om een breed scala van gemeentelijke systemen die processen ondersteunen waarin zaken worden gecreëerd, gemuteerd of geraadpleegd. Denk aan systemen voor afhandeling van klantcontacten, vergunningen, postintake systemen, burgerzaken en frontofficesystemen voor digitale diensten.

Er gelden twee eisen aan een ZSC, namelijk:

- Een ZSC maakt gebruik van de StUF-Zaakservices om zaakgegevens te creëren, muteren of raadplegen.
- Zodra binnen een ZSC een nieuwe zaak ontstaat en/of bestaande zaakgegevens wijzigen, stelt de ZSC het ZS hiervan op de hoogte.

Optioneel levert de ZSC functionaliteit om de uitvoering van een ZAAK over te dragen aan een andere ZSC. Hoofdstuk 4 beschrijft de technische eisen die deze specificatie aan deze referentiecomponent stelt.

1.1.4 Referentiecomponent Documentserviceconsumer (DSC)

Een systeem dat invulling geeft aan de DSC geeft daarmee aan dat voor het onderhouden en ontsluiten van zaakgerelateerde documenten gebruik wordt gemaakt van de StUF-

documentservices (zie **Error: Reference source not found**) of de CMIS-documentservices. Het gaat hierbij om een breed scala van gemeentelijke systemen die processen ondersteunen waarin zaakgerelateerde documenten worden gecreëerd, gemuteerd of opgevraagd. Voorbeelden zijn zoals klantcontactsystemen, handhavingssystemen, vergunningensystemen, burgerzakensystemen, gemeentelijke frontoffice systemen voor aanvraag van (digitale) diensten tot en met de systemen voor postverwerking.



Er gelden twee eisen aan een DSC, namelijk:

- Een DSC maakt gebruik van de StUF-documentservices of de CMIS-documentservices om zaakgerelateerde documenten te creëren, muteren of raadplegen.
- Zodra binnen een DSC een zaakgerelateerd document ontstaat en/of wijzigt, stelt de DSC het ZM of DMS hiervan op de hoogte.

1.2 Referentiearchitectuur

In de specificatie wordt uitgegaan van een referentiearchitectuur. Deze is weergegeven in Figuur 5 . In de referentiearchitectuur is voor elke referentiecomponent aangegeven welke groep van services deze moet leveren dan wel gebruiken.

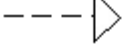
Onderstaande tabel geeft een beschrijving van de gebruikte symbolen.

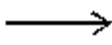
	“Realizes”	De referentiecomponent moet deze services leveren
	“Realizes”	De referentiecomponent mag optioneel deze services bieden
	“Used by”	De referentiecomponent maakt gebruik van de services

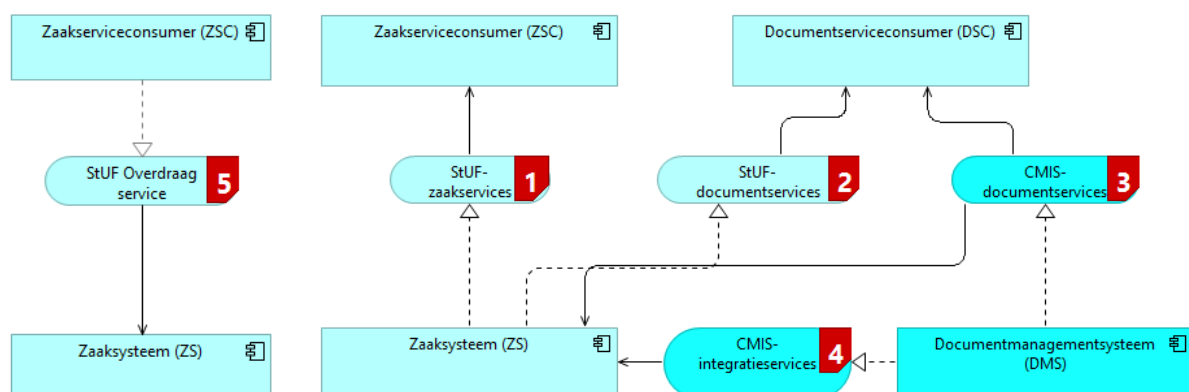

Figuur 5: Referentie architectuur

De groepen met services in Figuur 2, Figuur 3 en Figuur 4 zijn genummerd. In onderstaande tabel is aangegeven welke services tot welke groep behoren. De services worden in hoofdstuk 4 en 5 per referentiecomponent verder uitgewerkt.

#	Applicatieservice	Groep				
		1 StUF-zaakservices	2 StUF-document services	3 CMIS-document-services	4 CMIS Integratie services	5 StUF Overdraag service
1	Geef Zaakstatus	ZS/ZSC				
2	Geef Zaakdetails	ZS/ZSC				
3	Actualiseer Zaakstatus	ZS/ZSC				
4	Creëer Zaak	ZS/ZSC				
5	Update Zaak	ZS/ZSC				
6	Genereer Zaakidentificatie	ZS/ZSC				
18	Voeg Besluit Toe	ZS/ZSC				
19	Update Besluit	ZS/ZSC				
20	Genereer Besluitidentificatie	ZS/ZSC				
21	Geef Besluitdetails	ZS/ZSC				
7	Geef lijst Zaakdocumenten		ZS/DSC	DMS/ZS, DSC		
8	Geef Zaakdocument lezen		ZS/DSC	DMS/ZS, DSC		
9	Geef Zaakdocument bewerken		ZS/DSC	DMS/ZS, DSC		
10	Voeg Zaakdocument toe		ZS/DSC	DMS/ZS, DSC		
16	Koppel Zaakdocument aan Zaak			DMS/ZS, DSC		
11	Maak Zaakdocument		ZS/DSC	DMS/ZS, DSC		
12	Update Zaakdocument		ZS/DSC	DMS/ZS, DSC		
13	Genereer Documentidentificatie		ZS/DSC			
14	Cancel Checkout		ZS/DSC	DMS/ZS, DSC		
15	CMIS-integratieservice (CMIS-changelog)				DMS/ZS	
17	Ontkoppel Zaakdocument		ZS/DSC			
22	Overdragen te behandelen Zaak					ZSC/ZS

Tabel 1: overzicht van services (serviceprovider/serviceconsumer) ZS=Zaaksysteem, ZSC=Zaakserviceconsumer, DSC=Documentserviceconsumer, DMS=Documentmanagementsysteem

1.3 Eenmalige gegevensopslag

Deze specificatie streeft naar eenmalige gegevens opslag. Een set van vijf gemeenschappelijke gegevenselementen is nodig om een relatie te leggen tussen zaakgegevens in een ZS en zaakgerelateerde documenten in een DMS. Dit zijn:

- Zaakidentificatie;
- Zaaktype;
- Documentidentificatie;
- Documenttype;
- Resultaat;

In de praktijk blijkt dat leveranciers en gemeenten behoefte hebben aan een bredere set (meta)gegevenselementen die zowel in het ZS als het DMS beschikbaar moeten zijn. Naast de minimale set is daarom een set gegevenselementen toegevoegd die tussen het ZS en DMS gesynchroniseerd moet kunnen worden. Tabel 2 geeft aan welke gegevenselementen dit zijn. Een V (verplicht) geeft aan dat het DMS dit element verplicht moet kunnen vastleggen en verwerken.

Een O (optioneel) geeft aan dat *als* het element in het DMS vastgelegd wordt, moet dat gebeuren conform deze specificatie (zie H5). Onderstaande tabel geeft aan hoe verplichte en optionele elementen gesynchroniseerd moeten worden tussen ZS en DMS.

Van	Naar	Synchronisatie
ZS	DMS	Het ZS synchroniseert mutaties van verplichte elementen met het DMS. Optionele elementen worden alleen gesynchroniseerd indien hierover aanvullende afspraken zijn gemaakt (zie 2.3).
DM S	ZS	Het DMS synchroniseert alle verplichte elementen van het objecttype EDC met het ZS via de CMIS-integratieservice (zie 4.4). Indien optionele elementen in het DMS vastgelegd zijn, worden mutaties van deze elementen ook aangeboden aan het ZS via de CMIS-integratieservice. Het ZS moet deze mutaties kunnen verwerken.

Gegevenselement/RGBZ-attribuut	Object	v/o
Zaaktype-omschrijving	Zaaktype	o
Zaaktype code	Zaaktype	v
Zaakidentificatie	Zaak	v
Startdatum	Zaak	v
Einddatum	Zaak	o
Zaakniveau	Zaak	v
Deelzakenindicatie	Zaak	v

Standaard Zaak- en Documentservices 1.2 (versie 1.2)



Gegevenslement/RGBZ-attribuut	Object	v/o
Registratiedatum	Zaak	v
Publicatiedatum	Zaak	o
Archiefnominatie	Zaak	v
Resultaatsomschrijving	Zaak	v
Datum Vernietiging Dossier	Zaak	o
Voorvoegsels Geslachtsnaam	Zaak	o
Geslachtsnaam	Zaak	o
Achternaam	Zaak	o
Voorvoegsel	Zaak	o
Medewerkeridentificatie (van initiator)	Zaak	v
Organisatieidentificatie (van initiator)	Zaak	v
Burgerservicenummer (van initiator)	Zaak	v
Nummer ander natuurlijk person (van initiator)	Zaak	v
NNP-ID (van initiator)	Zaak	v
Nummer ander buitenlands niet-natuurlijk persoon (van initiator)	Zaak	v
Vestigingsnummer (van initiator)	Zaak	v
Handelsnaam (van initiator)	Zaak	o
(Statutaire) Naam (van initiator)	Zaak	o
Documenttitel	EDC (document)	v
Bestandsnaam	EDC	v
Documentidentificatie	EDC	v
Documenttype-omschrijving	EDC	o
Documentcreatiedatum	EDC	v
Documentontvangstdatum	EDC	o
Documentbeschrijving	EDC	o
Documentverzenddatum	EDC	o
Vertrouwelijk aanduiding	EDC	v
Documentauteur	EDC	v
Documentformaat	EDC	v
Documenttaal	EDC	v
Documentversie	EDC	o
Documentstatus	EDC	o
Documentlink	EDC	o

Tabel 2: RGBZ-attributen in DMS (zie hoofdstuk 5 voor meer details)

2.2 Standaarden



De specificatie is een set van aanvullende regels die voortbouwen op bestaande open standaarden. Deze standaarden zijn: RGBZ/StUF-ZKN, CMIS en de Zaaktypencatalogus². Waar deze standaarden generiek van aard zijn en een breed toepassingsgebied kennen, beschrijft deze specificatie implementatiegericht en applicatiespecifiek hoe de standaarden toegepast moeten worden om de gewenste functionaliteit (zie paragraaf 1.1) te realiseren.

RGBZ/StUF-ZKN

Het RGBZ is een semantische gegevensstandaard en beschrijft de betekenis en structuur van zaakgegevens. Het sectormodel StUF Zaken (StUF-ZKN) beschrijft hoe de informatieobjecten uit het RGBZ op een gestandaardiseerde manier uitgewisseld kunnen worden tussen informatiesystemen. StUF-ZKN definieert hiervoor generieke berichtschema's en webservices. Deze specificatie schrijft voor hoe deze generieke schema's en webservices binnen het beschreven toepassingsgebied gebruikt moeten worden voor het raadplegen, toevoegen en muteren van zaakgegevens en zaakdocumenten.

CMIS

Waar StUF-ZKN de standaard is om zaakgegevens uit te wisselen is CMIS (Content Management Interoperability Services) dit voor het uitwisselen en onderhouden van (zaak)documenten. CMIS is een open en internationale standaard van OASIS en is voornamelijk ontwikkeld voor document- en contentmanagementservices. Versie 1.0 is op 1 mei 2010 vastgesteld.

De specificatie beschrijft hoe met CMIS een registratie in een DMS opgezet kan worden voor zaakgerelateerde documenten. Daarin is meegenomen dat de registratie goed aansluit bij het RGBZ en efficiënt gesynchroniseerd kan worden met het ZS.

Er wordt ook een op CMIS gebaseerde directe DMS-koppeling beschreven waarmee documenten, zowel zaakgerelateerd als niet zaak gerelateerd, direct in het DMS toegevoegd, gemuteerd of opgevraagd kunnen worden.

De keuze voor CMIS verdient meer onderbouwing, omdat deze niet zo vanzelfsprekend is als de keuze voor RGBZ en StUF-ZKN. StUF-ZKN biedt namelijk ook ondersteuning om te werken met zaakgerelateerde documenten. Binnen de werkgroep zijn de volgende argumenten aangevoerd om te kiezen voor CMIS:

- Het aanbod van softwareproducten dat CMIS ondersteunt³, is groter dan StUF-ZKN. CMIS wordt ondersteund door veel DMS-leveranciers, zowel kleine als grote zoals

² Formeel gezien is de ZTC 2.0 geen standaard maar een 'instrument dat gemeenten kunnen gebruiken om de behandeling van zaken te beschrijven. Zie:

<http://www.kinggemeenten.nl/ztc/ztc-20>

³ Voor een uitgebreid overzicht van alle compatible producten (zowel client als server, zie en.wikipedia.org/wiki/Content_Management_Interoperability_Services)

Standaard Zaak- en Documentservices 1.2 (versie 1.2)

Microsoft, IBM en Alfresco. Het aanbod van content- en documentmanagement software dat deze standaard ondersteunt, zal naar verwachting snel toenemen. Meer keuzevrijheid en aanbod is gunstig voor gemeenten;



- Het aanbod aan open source producten dat CMIS ondersteunt, is groter. Dit draagt bij aan de resultaatverplichting 20 van Operatie NUP. Deze resultaatverplichting zegt: *“Bij aanbestedingen van software krijgt, bij gelijke geschiktheid, open source de voorkeur”*;
- NORA (v2) schrijft voor dat internationale standaarden boven nationale standaarden gaan;
- CMIS is goed aan te sluiten op RGBZ, waardoor het toepasbaar is voor beheer en ontsluiten van zaakdocumenten;
- CMIS biedt een bredere functionaliteit voor documentbeheer dan StUF-ZKN (bijvoorbeeld locking en versioning). Daarnaast kan met CMIS een documentinterface aangeboden worden voor *alle* documenten en niet alleen zaakgerelateerde documenten. Daarmee worden DMSen die aan deze standaard voldoen breder toepasbaar.

In december 2014 is CMIS 1.0 op de pas-toe-of-leg-uit lijst van het Forum Standaardisatie komen te staan en is gebruik van CMIS vereist door Overheden (Rijk, provincies, gemeenten en waterschappen) en overige instellingen uit de publieke sector. Voor het volledige besluit en toelichting omtrent de pas-toe-of-leg-uit standaard zie <https://lijsten.forumstandaardisatie.nl/open-standaard/cmisis>

Zaaktypencatalogus

De ZTC (Zaaktypencatalogus) specificeert kenmerken voor de besturing, monitoring, archivering en beheer van verschillende soorten zaken. Deze kenmerken zijn voor zover relevant meegenomen in deze beschrijving van de services en berichten.

2.3 Opdrachtverstrekking

Voor het gericht voorschrijven van deze standaard dient een gemeente in haar programma('s) van eisen of opdracht(en) de volgende gegevens op te nemen:

- a. De referentiecomponent(en) die ingevuld moeten worden door de aan te schaffen software.
- b. Indien het referentiecomponent ZS ingevuld moet worden:
 - a. moet RGBZ volledig worden ondersteund of
 - b. moeten alleen de onderdelen die genoemd zijn in deze specificatie worden ondersteund (Basis ondersteuning).
- c. Afhankelijk van de gemeentelijke situatie en eisen: een opgave van de aanvullende en optionele RGBZ-attributen die in het DMS vastgelegd moeten worden en of deze attributen vanuit het ZS geleverd moeten worden aan het DMS. De elementen moeten geselecteerd worden uit Tabel 2.

Indien een gemeente behoefte heeft aan meer functionaliteit dan in deze specificatie is beschreven, kan StUF-ZKN worden gebruikt. In dat geval adviseert KING voor het gericht voorschrijven van deze *aanvullende* functionaliteit, de StUF-bestekteksten te gebruiken.

Voor een juiste en volledige opdrachtverstrekking naar leveranciers adviseert KING om gebruik te maken de "Handreiking leverings- en acceptatievoorwaarden ICT gericht op het gebruik van standaarden en (web)richtlijnen" te gebruiken. Deze handreiking is beschikbaar op de [KING website](#).

3 Beveiliging, autorisatie en protocollen

Voor beveiliging en autorisatie geldt als uitgangspunt dat de koppelfuncties in deze specificatie uitsluitend binnengemeentelijk gebruikt worden.

De eisen aan informatiebeveiliging en autorisatie die gesteld worden aan de beschreven services zijn gelijk aan de eisen die gelden voor de normale eindgebruikerfuncties voor de betrokken systemen en ICT-infrastructuur. De betrokken systemen dienen zelf zorg te dragen voor adequate authenticatie en autorisatievoorzieningen.

Op technisch vlak gelden voor de koppelfuncties de volgende aanvullende eisen.

3.1 Authenticatie

De authenticatie dient door het ontvangende systeem, de serviceprovider, plaats te vinden. Het ontvangende systeem dient de identiteit van het zendende systeem vast te stellen.

Voor alle applicaties die ondersteuning bieden aan de Zaak- en Documentservices geldt dat zij two-way TLS gebruiken voor authenticatie. Daarbij geldt:

- TLS 1.2 moet minimaal ondersteund worden
- Advies is om meest recente versie te gebruiken (op dit moment 1.3)

Voor ontwikkel- en testdoeleinden moet ook een onbeveiligde verbinding ondersteund worden.

3.2 Autorisatie

Op basis van het StUF-Stuurgegeven <applicatie /> van het zendende systeem dient het ontvangende systeem te bepalen of de gevraagde service/functie/koppeling door het zendende systeem mag worden gebruikt. Additioneel kan door het zendende en ontvangende systeem het stuurgegeven <gebruiker /> gebruikt worden. Het is aan te raden om als waarde voor <gebruiker /> een binnen de gemeente unieke identificatie van de actieve gebruiker te gebruiken.

Voor zowel een correcte werking van het check-in check-out mechanisme voor documenten als het opbouwen van audit-trails in het DMS is het nodig dat de (eind)gebruiker bij het DMS bekend is. Ook als deze (eind)gebruiker via een Zaaksysteem communiceert. Om hiervoor te zorgen worden extra eisen gesteld aan de referentiecomponenten die gebruik maken van de StUF Zaakdocumentservices (zie 4.3). Deze extra eisen staan in 3.2.1, 1.3.1 en 1.3.2 beschreven.

3.2.1 Eisen aan de StUF zaakservice consumer en documentenservice consumer

De volgende eisen gelden voor alle berichten (die uiteindelijk leiden tot een interactie met het DMS):

- Het element `<StUF:zender />` MOET opgenomen en gevuld zijn in de stuurgegevens van het bericht.

Toelichting: nadere specificatie van de vulling van `<StUF:zender />` is niet nodig: bij ontbrekende `<StUF:gebruiker>` is in elk geval `<StUF:applicatie>` gevuld (verplicht veld). Dit is voldoende voor interpretatie door het DMS.

1.3.1 Eisen aan de CMIS documentenservice consumer en Zaaksysteem

- Alle CMIS aanroepen naar het DMS bevatten een geldige `cmis:extension` met daarin een `<zender xmlns="http://www.egem.nl/StUF/StUF0301" />` element (zie Figuur 6). Daarin is de naam opgenomen van de (eind)gebruiker uit wiens naam de aanroep plaats vindt.

```
<!-- CMIS-extension node -->
<extension>
  <zender xmlns="http://www.egem.nl/StUF/StUF0301">
    <organisatie>Organisatiennaam</organisatie>
    <applicatie>Applicatiennaam</applicatie>
    <administratie>Administratiennaam</administratie>
    <gebruiker>Gebruikersnaam</gebruiker>
  </zender>
</extension>
```

Figuur 6: formaat CMIS extension met daarin gegevens van stuurgegeven StUF Zender.

- De (eind)gebruikersnaam moet volgens de volgende logica gevuld worden:
 - o Als er geen eindgebruiker is (bij systeemacties) moet uit het element `<zender xmlns="http://www.egem.nl/StUF/StUF0301" />` de identiteit van de aanroepende applicatie afgeleid kunnen worden.
 - o Als de CMIS aanroep volgt uit een aanroep van een StUF Zaak- of Documentenserviceconsumer moet het element: `<zender xmlns="http://www.egem.nl/StUF/StUF0301" />` gevuld zijn met de inhoud van het element `<StUF:zender />` uit het aanroepende bericht van de StUF Zaak- of Documentenserviceconsumer.
 - o Als de aanroepende applicatie zelf de applicatie is die zich via `usernameToken` authenticceert, moet het element `<StUF:applicatie>` binnen het element `<zender xmlns="http://www.egem.nl/StUF/StUF0301"/>` gelijk zijn aan de 'username' binnen het `usernameToken`. Op deze wijze blijft de

Standaard Zaak- en Documentservices 1.2 (versie 1.2)
applicatiennaam zowel in de WSSecurity als in de
StUF context gelijk.



1.3.2 Eisen aan het Document Management Systeem (DMS)

- Het DMS moet, indien het CMIS extensionelement `<zender xmlns="StUF" />` in de aanroep aanwezig is:
 - o uitsluitend dit element gebruiken om de gebruiker te identificeren
 - o uitsluitend de 'zender' identificatie gebruiken om te bepalen met welke rechten en met welke gebruikersimpersonatie de betreffende aanroep (operatie) uitgevoerd wordt.

Door bovenstaande eisen wordt geborgd dat het autorisatiesysteem van het DMS correct wordt toegepast voor de verzender van de aanroep en dat de juiste gebruiker in de betreffende CMIS elementen gevuld wordt. Het DMS toont deze dan op alle plaatsen waar het DMS een gebruikersverwijzing heeft (zoals 'last edited by', 'checked out by', etc.). Deze gebruiker kan dus een eindgebruiker zijn of een applicatie.

Daarnaast wordt geborgd dat het DMS zowel met als zonder de extension data kan blijven werken. Zo blijven CMIS clients die geen gebruik maken van de Zaak- en Documentservices (zoals scan applicaties) ook toegang houden tot het DMS.

3.3 Protocolbindingen

Te gebruiken protocolbindingen:

- StUF Protocolbindingen 3.02 / HTTPS/XML/SOAP
- CMIS Web Service Binding (MTOM enabled)

4 Specificatie services Zaaksysteem

In dit hoofdstuk worden de services beschreven die geleverd moeten worden door een Zaaksysteem (ZS). Systemen die invulling geven aan dit referentiecomponent dienen alle services beschreven in dit hoofdstuk te implementeren. De Overdragen Zaak service vormt hierop een uitzondering. Deze service wordt geboden door de ZSC en gebruik hiervan door een ZS is optioneel.

Te ondersteunen berichten

De services worden gespecificeerd volgens de StUF-standaard (StUF 3.01 / StUF-ZKN 310). Voor deze services zijn specifieke berichten gedefinieerd welke zijn gebaseerd op onderstaande generieke berichttypes:

- Synchrone vraag-/antwoordberichten (Lv01/La01);
- Asynchrone kennisgevingen (Lk01);
- Foutberichten en bevestigingsberichten (Fo0x, Bv01, Bv03);
- Vrije berichten (Di02/Du02).

Bij elke servicebeschrijving wordt aangegeven welke specifieke berichten ontvangen en verstuurd moeten worden. De berichten die gebruikt worden binnen de beschreven services moeten voldoen aan de zds0120 schema's van de Zaak- Documentservices.

Optionele en verplichte elementen

Bij elke service beschrijving wordt middels tabellen beschreven welke elementen verplicht (V) en welke optioneel (O) in een bericht mogen voorkomen. Verplicht wil zeggen dat het element (of attribuut) in een bericht voorkomt en tevens een geldige (d.w.z. volgens het RGBZ) waarde heeft. Het is dus niet toegestaan het element leeg te laten door middel van xsi:null. Optioneel wil zeggen dat, indien het element voorkomt in een bericht, dit correct verwerkt moet kunnen worden door het Zaaksysteem. De verzender van het bericht (de consumer) heeft de keuze om het element op te nemen in het bericht. Het Zaaksysteem moet zowel de optionele als de verplichte elementen van een bericht kunnen verwerken.

Volledige RGBZ-ondersteuning

Indien het ZS het RGBZ 1.0 volledig ondersteunt, geldt dat alle RGBZ-attributen en relaties die niet genoemd zijn in de tabellen, maar volgens StUF-ZKN wel in een zakLv01/ zakLa01 voor mogen komen, geretourneerd moeten worden indien een ZSC hierom vraagt.

Voor vraag-/antwoordberichten geldt dat de ZSC niet naar andere elementen/attributen mag vragen dan gespecificeerd in het antwoordbericht, tenzij het ZS het RGBZ volledig ondersteunt.

Standaard Zaak- en Documentservices 1.2 (versie 1.2)

Elementen die niet zijn opgenomen in de tabellen, mogen wel voorkomen in een kennisgevingsbericht zolang dat bericht voldoet aan de StUF-ZKN-schema's. Echter, de verwerking van deze elementen wordt niet door deze specificatie afgedwongen.



Foutverwerking

Wanneer zich bij de verwerking van een bericht fouten voordoen, vindt geen verwerking plaats. Reeds uitgevoerde acties die onderdeel uitmaken van de verwerking worden teruggedraaid. De afzender van het bericht wordt hiervan op de hoogte gebracht middels een StUF-foutbericht.

Generieke webservices

De StUF-standaard schrijft voor dat de services worden ondergebracht in een generieke webservice (zoals ontvangAsynchroon). De namen van de operaties die door de generieke webservice aangeboden worden, dienen overeen te komen met in dit hoofdstuk gehanteerde servicenamen (tussen haakjes).

Beheer en opslag volgens RGBZ

Het Zaaksysteem dient gegevens conform het RGBZ te beheren. Als een zaakgegeven of zaakgerelateerde documenten op een andere manier ontstaan of wijzigen dan via de beschreven webservices (bijvoorbeeld rechtstreeks via de user-interface), dan gelden dezelfde eisen als bij de beschreven services.

4.1 StUF-Zaakservices

De StUF-Zaakservices zijn een groep services voor het onderhouden en ontsluiten van zaakgegevens. De volgende alinea's geven een beschrijving van deze services.

4.1.1 #1 Geef Zaakstatus (geefZaakstatus_ZakLv01)

Gebeurtenis: Opvragen meest actuele status van een lopende zaak.

De ‘Geef Zaakstatus’-service biedt ZSC’s de mogelijkheid om de meest actuele status van een lopende zaak op te vragen middels een vraag-/antwoordinteractie.

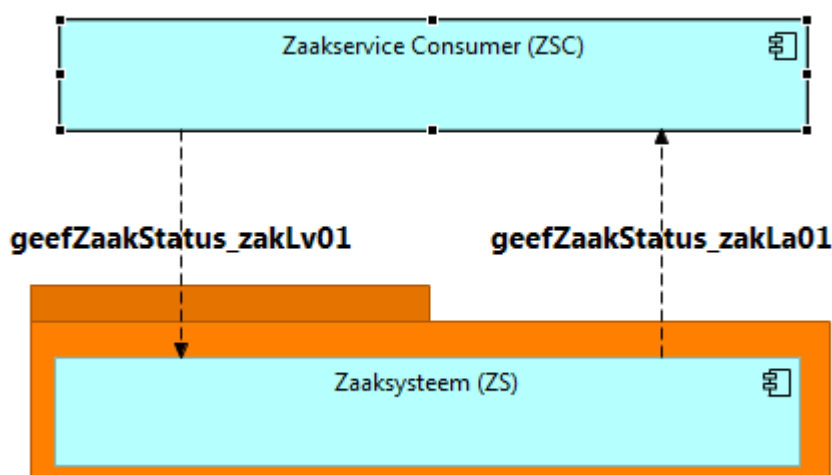

Figuur 7: Flow Geef Zaakstatus

4.1.1.1 Eisen aan ZS

- Het ZS retourneert alle attributen die gespecificeerd zijn in het antwoordbericht en waarnaar de ZSC vraagt in het vraagbericht. Eventueel kan het ZS hierbij gebruik maken van het attribuut StUF : noValue, zie StUF 03.01 paragraaf 3.4

4.1.1.2 Interactie tussen ZSC en ZS

Tussen ZSC en ZS is een vraag-/antwoordinteractie.

Berichttype: geefZaakStatus_ZakLv01 (vraagbericht)		
StUF-ZKN-Elementen	RGBZ-attribuut/waarde	v/o
gelijk . identificatie	Zaakidentificatie	v
gelijk . heeft . indicatieLaatsteStatus	J	v
scope . object . identificatie	-	v
scope . object . heeft . gerelateerde . omschrijving	-	v
scope . object . heeft . gerelateerde . volgnummer	-	v
scope . object . heeft . datumStatusGezet	-	v
scope . object . heeft . indicatieLaatsteStatus	-	v
scope . object . heeft . statusoelichting	-	o

Berichttype: geefZaakStatus_ZakLa01 (antwoordbericht)		
StUF-ZKN-Elementen	RGBZ-attribuut	v/o
antwoord . object . identificatie	Zaakidentificatie	v
antwoord . object . heeft . gerelateerde . omschrijving	Statustype-omschrijving	v

antwoord . object . heeft . gerelateerde . volgnummer	Statustype- volgnummer	v
antwoord . object . heeft . datumStatusGezet	Datum Status gezet	v
antwoord . object . heeft . indicatieLaatsteStatus	IndicatieLaatsteStatus	v
antwoord . object . heeft . status toelichting	Statustoelichting	o

4.1.2 #2 Geef Zaakdetails (geefZaakdetails_ZakLv01)

Gebeurtenis: Opvragen meest actuele gegevens van een lopende zaak.

De ‘geef Zaakdetails’-service biedt ZSC’s de mogelijkheid om attributen van een lopende zaak en gerelateerde objecten op te vragen middels een vraag-/antwoordinteractie.

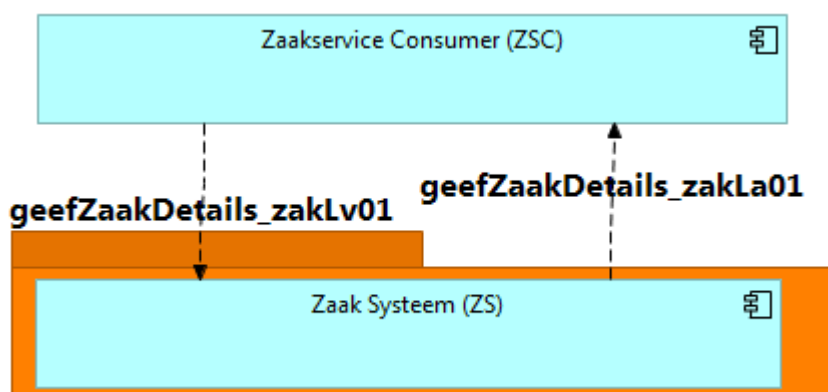

Figuur 8: Flow Geef Zaakdetails

4.1.2.1 Eisen aan ZS

- Het ZS retourneert alle attributen waarnaar de ZSC vraagt in het vraagbericht. Eventueel kan het ZS hierbij gebruik maken van het attribuut StUF : noValue, zie StUF 03.01 paragraaf 3.4

4.1.2.2 Interactie tussen ZSC en ZS

Tussen ZSC en ZS is een vraag-/antwoordinteractie.

Berichttype: geefZaakdetails_ZakLv01 (vraagbericht)		
StUF-ZKN-Elementen	RGBZ-attribuut	v/o
gelijk . identificatie	Zaakidentificatie	v
scope . object . * <i>In de scope mogen alle elementen opgenomen worden die in het antwoordbericht gespecificeerd zijn. Alle gegevens die verplicht in het</i>	Via de scope kan de serviceconsumer aangeven welke zaakgegevens hij in het antwoord verwacht (zie StUF-standaard H6).	v

<i>antwoordbericht opgenomen zijn dienen ook in de scope opgenomen te worden.</i>		
---	--	--

Berichttype: geefZaakDetails_ZakLa01 (antwoordbericht)		
StUF-ZKN-Elementen	RGBZ-attribuut	v/o
antwoord . object . identificatie	Zaakidentificatie	v
antwoord . object . einddatum	Einddatum	o
antwoord . object . einddatumGepland	Einddatum gepland	o
antwoord . object . omschrijving	Omschrijving	o
antwoord . object . kenmerk	Kenmerken (Groep attribuut)	0..N
antwoord . object . kenmerk . kenmerk	- Kenmerk	v*
antwoord . object . kenmerk . bron	- Kenmerk bron	v*
antwoord . object . resultaat . omschrijving	Resultaatomschrijving	o
antwoord . object . resultaat . toelichting	Resultaattoelichting	o
antwoord . object . startdatum	Startdatum	o
antwoord . object . toelichting	Toelichting	o
antwoord . object . uiterlijkeEinddatum	Uiterlijke einddatum afdoening	o
antwoord . object . zaakniveau	Zaakniveau	o
antwoord . object . deelzakenIndicatie	Deelzakenindicatie	o
antwoord . object . registratiedatum	Registratiedatum	o
antwoord . object . publicatiedatum	Publicatiedatum	o
antwoord . object . archiefnominatie	Archiefnominatie	o
antwoord . object . datumVernietigingDossier	Datum vernietiging dossier	o
antwoord . object . betalingsIndicatie	Betalingsindicatie	o
antwoord . object . laatsteBetaaldatum	Laatste betaaldatum	o
antwoord . object . opschorting	Opschorting (Groep attribuut)	0...N
antwoord . object . opschorting . indicatie	- Indicatie opschorting	v*
antwoord . object . opschorting . reden	- Reden opschorting	v*
antwoord . object . verlenging	Verlenging (Groep attribuut)	0..N
antwoord . object . verlenging . duur	- Duur verlenging	v*
antwoord . object . verlenging . reden	- Rede verlenging	v*
antwoord . object . anderZaakObject	Ander zaakobject (Groep	0..N

Berichttype: geefZaakDetails_ZakLa01 (antwoordbericht)		
StUF-ZKN-Elementen	RGBZ-attribuut	v/o
	attribuut)	
antwoord . object . anderZaakObject . omschrijving	- Ander zaakobject omschrijving	v*
antwoord . object . anderZaakObject . aanduiding	- Ander zaakobject aanduiding	v*
antwoord . object . anderZaakObject . lokatie	- Ander zaakobject lokatie	v*
antwoord . object . anderZaakObject . registratie	- Ander zaakobject registratie	v*
antwoord . object . heeftBetrekkingOp . gerelateerde . <alle child elementen>	heeft betrekking op ZAAKOBJECTen (Relatie)	0..N
antwoord . object . <heeftAlsBelanghebbende, heeftAlsGemachtigde, heeftAlsInitiator, heeftAlsUitvoerende, heeftAlsVerantwoordelijke, heeftAlsOverigBetrokkene> . <alle child elementen m.u.v. tijdvakRelatie, tijdvakGeldigheid, tijdstipRegistratie, extraElementen, historieMaterieel, historieFormeel, historieFormeelRelatie>	heeft betrokkenen in ROLlen (Relatie)	0..N
antwoord . object . heeft . <toelichting, datumStatusGezet, indicatieLaatseStatus, isGezetDoor>	heeft STATUSsen (Relatie)	0..N
object . isVan . gerelateerde . code	Zaaktypecode	o
object . isVan . gerelateerde . omschrijving	Zaaktype-omschrijving	o

* Geldt alleen als het bovenliggende groep attribuut in het bericht voorkomt

Voor alle niet expliciet benoemde child-elementen (aangegeven met <child elementen>) bepalen de onderliggende standaarden RGBZ/StUF-ZKN welke attributen verplicht danwel optioneel zijn.

4.1.2.3 Uitvragen niet-authentieke contactgegevens

Ook voor het GeefZaakDetails bericht is het mogelijk om niet-authentieke contactgegevens op te nemen. Zie paragraaf Error: Reference source not found voor de verdere uitleg en invulling hiervan

4.1.3 #3 Actualiseer Zaakstatus (actualiseerZaakstatus_ZakLk01)

Gebeurtenis: Een lopende zaak heeft een nieuwe status bereikt.

De ‘actualiseer Zaakstatus’-service biedt ZSC’s de mogelijkheid om een nieuwe status aan een lopende zaak toe te voegen middels een kennisgevingsbericht. Indien de nieuwe status gelijk is aan de eindstatus (zoals vastgelegd in de ZTC van de gemeente) dient het ZS de betreffende zaak af te sluiten.

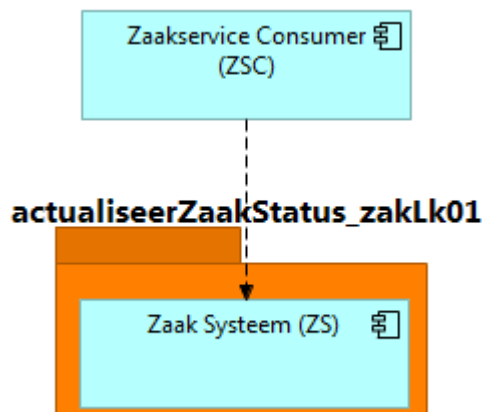

Figuur 9: Flow Actualiseer Zaakstatus

4.1.3.1 Eisen aan ZS

- Het ZS beschikt over de zakenmerken die in de ZTC zijn vastgelegd en kan bepalen of de statutype-omschrijving die door de ZSC wordt ingevuld, in de ZTC staat. In geval het statutype niet voorkomt, stuurt het ZS een StUF-foutbericht.
- Het ZS kan aan de hand van informatie uit de ZTC bepalen of een status een eindstatus van een zaak is en indien een zaak een eindstatus bereikt, het proces in gang te zetten om de zaak af te sluiten. Het gaat hierbij onder meer om archivering van zaakgegevens. Het proces en de benodigde functionaliteit hiervoor maken geen onderdeel uit van deze specificatie.
- Het ZS bepaalt of de aangeleverde status de meest recente status van de zaak is en bepaalt de waarde ‘indicatie laatst gezette status’. De Indicatie laatst gezette status is afleidbaar uit de historie van het attribuut ‘Datum status gezet’ van alle statussen bij de desbetreffende zaak.

4.1.3.2 Interactie tussen ZSC en ZS

De ZSC stuurt een kennisgeving naar het ZS waarin aangegeven wordt dat voor de zaak met de aangegeven zaakidentificatie een nieuwe status geldt.

Berichttype: actualiseerZaakstatus_ZakLk01 (kennisgeving met mutatiesoort W(ijzigen))		
StUF-ZKN-Elementen	RGBZ-attribuut	v/o
object . identificatie	Zaakidentificatie	v
object . omschrijving	Zaak omschrijving	o
object . heeft . gerelateerde . omschrijving	Statustype-omschrijving Waarde: een geldige statuswaarde uit de ZTC van de betreffende gemeente.	v
object . heeft . gerelateerde . volgnummer	Statustype-volgnummer	v
object . heeft . datumStatusGezet	Datum Status gezet	v
object . heeft . isGezetDoor . gerelateerde . <medewerker, organisatorischeEenheid> . identificatie	Medewerkeridentificatie of Organisatieidentificatie	v
object . heeft . isGezetDoor . gerelateerde . <medewerker, organisatorischeEenheid> . <alle child elementen anders dan identificatie>		o
object . heeft . statustoelichting	Statustoelichting	o

Voor alle niet expliciet benoemde child elementen (aangegeven met <child elementen>) gelden de onderliggende standaarden RGBZ/StUF-ZKN welke attributen verplicht danwel optioneel zijn.

4.1.4 #4 Creëer Zaak (creeerZaak_ZakLk01)

Gebeurtenis: Er is een nieuwe zaak ontvangen.

De ‘creëer Zaak’-service biedt ZSC’s de mogelijkheid om een lopende zaak toe te voegen in het ZS middels een kennisgevingsbericht. Er dient altijd een geldige Zaakidentificatie aangeleverd te worden. De ZSC kan hiervoor zelf een zaakidentificatie genereren of de ZSC kan gebruik maken van de ‘genereerZaakIdentificatie’-service (zie paragraaf 4.1.6 service #6) om een geldige zaakidentificatie op te vragen.

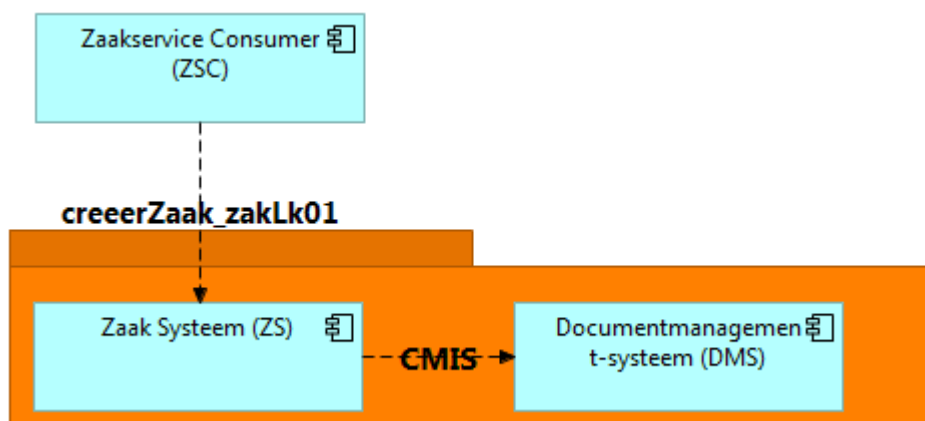

Figuur 10: Flow Creër Zaak

4.1.4.1 Eisen aan ZS

- Het ontstaan van de zaak wordt gesynchroniseerd met het DMS. Hiervoor voert het ZS de benodigde CMIS-operaties ‘near real time’ uit.
- Het ZS controleert of toegestuurde zaakidentificaties uniek zijn en voldoen aan het RGBZ.

4.1.4.2 Interactie tussen ZSC en ZS

De ZSC stuurt een kennisgeving naar het ZS waarin aangegeven wordt dat er een nieuwe zaak aan de zakenregistratie toegevoegd moet worden.

Berichttype: creerZaak_ZakLk01 (kennisgeving met mutatiesoort T(oevoegen))		
StUF-ZKN-Elementen	RGBZ-attribuut	v/o
object . identificatie	Zaakidentificatie	v
object . einddatum	Einddatum	o
object . einddatumGepland	Einddatum gepland	o
object . omschrijving	omschrijving	o
object . kenmerk	Kenmerken (Groep attribuut)	0..N
object . kenmerk . kenmerk	- Kenmerk	v*
object . kenmerk . bron	- Kenmerk bron	v*
object . resultaat . omschrijving	Resultaatomschrijving	o
object . resultaat . toelichting	Resultaattoelichting	o
object . startdatum	Startdatum	v
object . toelichting	Toelichting	o
object . uiterlijkeEinddatum	Uiterlijke einddatum afdoening	o
object . zaakniveau	Zaakniveau	v
object . deelzakenIndicatie	Deelzakenindicatie	v
object . registratiedatum	Registratiedatum	v
object . publicatiedatum	Publicatiedatum	o
object . archiefnominatie	Archiefnominatie	o
object . datumVernietigingDossier	Datum vernietiging dossier	o

object . betalingsIndicatie	Betalingsindicatie	o
object . laatsteBetaaldatum	Laatste betaaldatum	o
object . opschorting	Opschorting (Groep attribuut)	0..N
object . opschorting . indicatie	- Indicatie opschorting	v*
object . opschorting . reden	- Reden opschorting	v*
object . verlenging	Verlenging (Groep attribuut)	0..N
object . verlenging . duur	- Duur verlenging	v*
object . verlenging . reden	- Rede verlenging	v*
object . anderZaakObject	Ander zaakobject (Groep attribuut)	0..N
object . anderZaakObject . omschrijving	- Ander zaakobject omschrijving	v*
object . anderZaakObject . aanduiding	- Ander zaakobject aanduiding	v*
object . anderZaakObject . lokatie	- Ander zaakobject lokatie	v*
object . anderZaakObject . registratie	- Ander zaakobject registratie	v*
object . heeftBetrekkingOp . gerelateerde . <alle child elementen>	heeft betrekking op ZAAKOBJECTen (Relatie)	0..N
object . <heeftAlsBelanghebbende, heeftAlsGemachtigde, heeftAlsUitvoerende, heeftAlsVerantwoordelijke, heeftAlsOverigBetrokkene> . <alle child elementen m.u.v. tijdvakRelatie, tijdvakGeldigheid, tijdstipRegistratie, extraElementen, historieMaterieel, historieFormeel, historieFormeelRelatie>	heeft betrokkenen in ROLlen (Relatie)	0..N
object . [ROL]** . afwijkendCorrespondentieAdres . <alle child elementen>	Indien betrokkene in ROL een correspondentieadres specifiek voor deze zaak heeft.	o
object . <ROL> . extraElement naam = emailadres	Indien betrokkene in ROL een correspondentie-email adres specifiek voor deze zaak heeft.	o
object . heeftInitiator . gerelateerde . <medewerker/organisatorischeEenheid/natuurlijkPersoon/nietNatuurlijkPersoon/vestiging>	heeft betrokkenen in ROLlen (Relatie) De relatie heeftAlsInitiator is verplicht.	1..1
Indien initiator is medewerker		
object . heeftInitiator . gerelateerde . medewerker . identificatie	Medewerkeridentificatie	v

<i>Alle andere elementen binnen het element medewerker (zie schema StUF-ZKN) zijn optioneel</i>		o
Indien initiator is organisatorischeEenheid		
object . heeftInitiator . gerelateerde . organisatorischeEenheid . identificatie	Organisatieidentificatie	v
<i>Alle andere elementen binnen het element organisatorischeEenheid (zie schema StUF-ZKN) zijn optioneel</i>		o
Indien initiator is natuurlijkPersoon		
object . heeftInitiator . gerelateerde . natuurlijkPersoon . inp.bsn	BSN van initiator	v
object . heeftInitiator . gerelateerde . natuurlijkPersoon . anp.identificatie	Ander natuurlijk persoon identificatie(van initiator)	
<i>Inp.bsn OF anp.identificatie is verplicht. Alle andere elementen binnen het element natuurlijkPersoon (zie schema StUF-ZKN) zijn optioneel</i>		o
Indien initiator is nietNatuurlijkPersoon		
object . heeftInitiator . gerelateerde . nietNatuurlijkPersoon . inn.nnpld	Niet natuurlijk persoon identificatie (RSIN) (van initiator)	v
object . heeftInitiator . gerelateerde . nietNatuurlijkPersoon . ann.identificatie	Ander Niet natuurlijk persoon identificatie (van intitiator)	
<i>inn.nnpld OF ann.identificatie is verplicht. Alle andere elementen binnen het element nietNatuurlijkPersoon (zie schema StUF-ZKN) zijn optioneel</i>		o
Indien initiator is vestiging		
object . heeftInitiator . gerelateerde . vestiging . vestigingsNummer	Vestigingsnummer	v
<i>Alle andere elementen binnen het element vestiging (zie schema StUF-ZKN) zijn optioneel</i>		o
object . isVan . gerelateerde . code	Zaaktypecode	v
object . isVan . gerelateerde . omschrijving	Zaaktype-omschrijving	o

* Geldt alleen als het bovenliggende groep attribuut in het bericht voorkomt

** [ROL] omvatde relaties <heeftAlsBelanghebbende, heeftAlsGemachtigde, heeftAlsUitvoerende, heeftAlsVerantwoordelijke, heeftAlsOverigBetrokkene> als RGBZ waarden “heeft betrokkenen in ROLlen”

Voor alle niet expliciet benoemde child elementen (aangegeven met <child elementen>) gelden onderliggende standaarden (RGBZ/StUF-ZKN) welke attributen verplicht danwel optioneel zijn.

4.1.4.3 *Interactie tussen ZS en DMS*

Het ZS voert CMIS-operaties uit, zodat:

- In het DMS een Zaaktype-object (zie paragraaf 5.1) gecreëerd wordt indien deze nog niet bestaat. Het gecreeerde Zaaktype moet aanwezig zijn in de lijst met vastgelegde Zaaktypes;
- In het DMS een Zaakfolder-object (zie paragraaf 5.1) gecreëerd wordt;

4.1.5 #5 Update Zaak (updateZaak_ZakLk01)

Gebeurtenis: Gegevens van een lopende zaak zijn gewijzigd.

De ‘update Zaak’-service biedt ZSC’s de mogelijkheid om attributen van een bestaande lopende zaak en gerelateerde objecten in het ZS te muteren middels een kennisgeving. Bij ontvangst van de kennisgeving zorgt het ZS dat alle aangeleverde attributen worden gemuteerd met uitzondering van zaakidentificatie en zaaktype. Deze laatste attributen mogen niet gemuteerd worden.

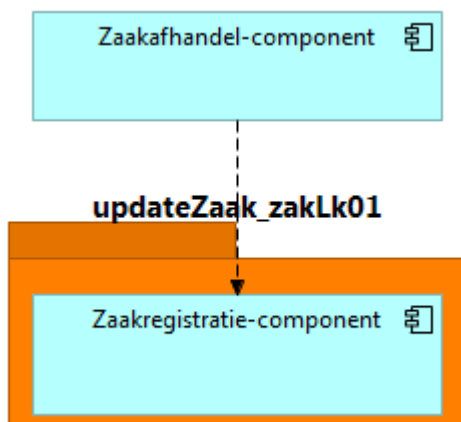

Figuur 11: Flow Update Zaak

4.1.5.1 *Eisen aan ZS*

Er gelden geen aanvullende eisen.

4.1.5.2 *Interactie tussen ZSC en ZS*

StUF schrijft voor dat alle kerngegevens van het te wijzigen object verplicht zijn opgenomen in het bericht. Daarnaast zijn de te wijzigen gegevens opgenomen volgens de StUF standaard.

Berichttype: updateZaak_ZakLk01 (kennisgeving met mutatiesoort W(ijzigen))		
StUF-ZKN-Elementen	RGBZ-attribuut	v/o
object . identificatie	Zaakidentificatie	v

object . einddatum	Einddatum	0
object . einddatumGepland	Einddatum gepland	0
object . omschrijving	Omschrijving	0
object . kenmerk	Kenmerken (Groep attribuut)	0..N
object . kenmerk . kenmerk	- Kenmerk	v*
object . kenmerk . bron	- Kenmerk bron	v*
object . resultaat . omschrijving	Resultaatomschrijving	0
object . resultaat . toelichting	Resultaattoelichting	0
object . startdatum	Startdatum	0
object . toelichting	Toelichting	0
object . uiterlijkeEinddatum	Uiterlijke einddatum afdoening	0
object . zaakniveau	Zaakniveau	0
object . deelzakenIndicatie	Deelzakenindicatie	0
object . registratiedatum	Registratiedatum	0
object . publicatiedatum	Publicatiedatum	0
object . archiefnominatie	Archiefnominatie	0
object . datumVernietigingDossier	Datum vernietiging dossier	0
object . betalingsIndicatie	Betalingsindicatie	0
object . laatsteBetaaldatum	Laatste betaaldatum	0
object . opschorting	Opschorting (Groep attribuut)	0..N
object . opschorting . indicatie	- Indicatie opschorting	v*
object . opschorting . reden	- Reden opschorting	v*
object . verlenging	Verlenging (Groep attribuut)	0..N
object . verlenging . duur	- Duur verlenging	v*
object . verlenging . reden	- Rede verlenging	v*
object . anderZaakObject	Ander zaakobject (Groep attribuut)	0..N
object . anderZaakObject . omschrijving	- Ander zaakobject omschrijving	v*
object . anderZaakObject . aanduiding	- Ander zaakobject aanduiding	v*
object . anderZaakObject . lokatie	- Ander zaakobject lokatie	v*
object . anderZaakObject . registratie	- Ander zaakobject registratie	v*
object . heeftBetrekkingOp . <alle child elementen>	heeft betrekking op ZAAKOBJECTen (Relatie)	0
object . <heeftAlsBelanghebbende, heeftAlsGemachtigde, heeftAlsInitiator, heeftAlsUitvoerende, heeftAlsVerantwoordelijke, heeftAlsOverigBetrokkene> .	heeft betrokkenen in ROLlen (Relatie)	0

<alle child elementen m.u.v. tijdvakRelatie, tijdvakGeldigheid, tijdstipRegistratie, extraElementen, historieMaterieel, historieFormeel, historieFormeelRelatie>

* Geldt alleen als het bovenliggende groep attribuut in het bericht voorkomt

4.1.5.3 Opnemen niet-authentieke contactgegevens

In een UpdateZaak bericht mogen ook niet-authentieke contactgegevens opgenomen worden. Hiervoor gelden dezelfde eisen als gesteld in paragraaf Error: Reference source not found.

4.1.6 #6 Genereer Zaakidentificatie (generereerZaakIdentificatie_Di02)

De ‘genereer Zaakidentificatie’-service biedt ZSC’s de mogelijkheid om een uniek en geldige Zaakidentificatie te ontvangen. De ZSC stuurt hiervoor een vrij bericht genereerZaakIdentificatie_Di02 naar het ZS en ontvangt synchroon als reactie de Zaakidentificatie in een genereerZaakIdentificatie_Du02-bericht.

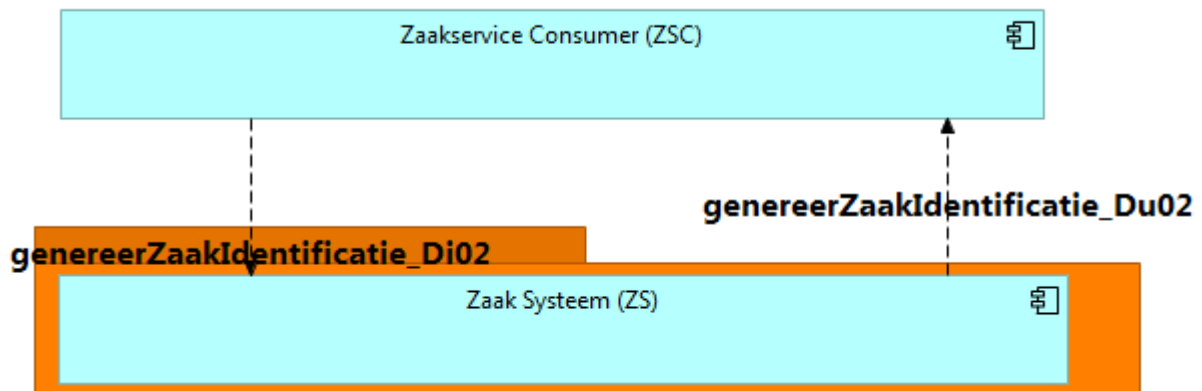

Figuur 12: Genereer Zaakidentificatie

4.1.6.1 Eisen aan ZS

- De uitgegeven Zaakidentificatie wordt gereserveerd en wordt eenmalig uitgegeven;
- De uitgegeven Zaakidentificatie is uniek binnen de gemeente;
- Er wordt direct (synchroon) een Zaakidentificatie teruggestuurd;
- Het formaat van de zaakidentificatie voldoet aan het RGBZ (maximaal 40 alfanumerieke karakters waarvan de eerste vier gevuld zijn met de gemeentecode van de gemeente die verantwoordelijk is voor de behandeling van de zaak).

4.1.6.2 Interactie tussen ZSC en ZS

Het inkomende bericht heeft naast de stuurgegevens geen verplichte elementen. Wel dient het stuurgegeven ‘functie’ de waarde “generereerZaakidentificatie” te hebben.

Berichttype: genereerZaakIdentificatie_Di02 (vrij bericht)	
Verplichte elementen	RGBZ-attribuut
stuurgegevens . functie (waarde: genereerZaakidentificatie)	-

Het ZS dient als reactie op het inkomende bericht met functie “genereerZaakidentificatie” te antwoorden met een vrij bericht (Du02). Ook in dit bericht is het stuurgegeven ‘functie’ gevuld met de waarde “genereerZaakidentificatie”. Na de stuurgegevens volgt een element `zaak` met attribuut `StUF:entiteittype="ZAK"`. Binnen `zaak` is één verplicht element opgenomen, namelijk de zaakidentificatie. Dit bericht is exact beschreven in de bij deze specificatie behorende XML Schema’s.

Berichttype: genereerZaakIdentificatie_Du02 (vrij bericht)	
Verplichte elementen	RGBZ-attribuut
stuurgegevens . functie (waarde: genereerZaakidentificatie)	-
zaak . identificatie	Zaakidentificatie

1.3.3 #18 Voeg besluit toe (voegBesluitToe_Di01)

Gebeurtenis: In een Zaak is een besluit genomen welke moet worden vastgelegd.

De ‘voeg besluit toe’-service biedt de mogelijkheid voor een ZSC om een besluit toe te voegen aan de registratie van het ZS. Er dient altijd een geldige besluitidentificatie aangeleverd te worden. De ZSC kan hiervoor zelf een besluitidentificatie genereren of de ZSC kan gebruik maken van de ‘genereerBesluitIdentificatie’-service (zie paragraaf 4.1.7) om een geldige zaakidentificatie op te vragen. Relateren aan de zaak waar dit besluit in vastgelegd wordt gebeurt door in het bericht de kerngegevens van de gerelateerde zaak op te nemen.

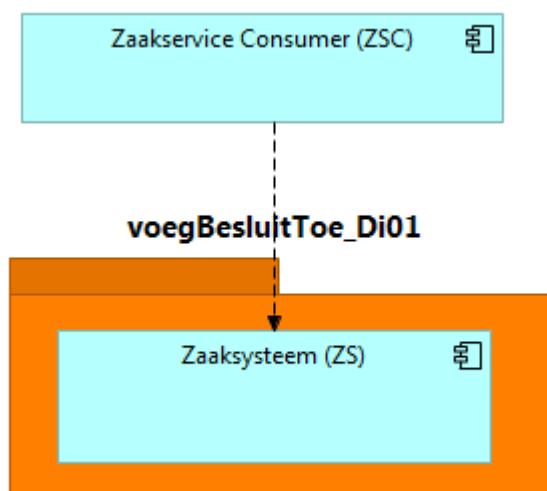

Figuur 13: Voeg Besluit Toe

1.3.3.1 Eisen aan ZS

- Het ZS verwerkt berichten asynchroon en direct('near realtime');



1.3.3.2 Interactie tussen ZSC en ZS

Berichttype: voegBesluitToe_Di01 (kennisgevingsbericht met verwerkingssoort T(oevoegen))		
Elementen	RGBZ-attribuut	v/o
object. besluit . Identificatie	Besluit-identificatie	v
object. besluit . bst.om beschrijving	Besluittype-omschrijving	o
object. besluit . datumBeslissing	Besluit. Besluitdatum	v
object. besluit . ingangsdatumWerking	Besluit.Ingangsdatum	v
object. besluit . einddatumWerking	Besluit.Vervaldatum	o
object. besluit . vervalreden	Besluit.Vervalreden	o
object. besluit . datumPublicatie	Besluit.Publicatiedatum	o
object. besluit . datumVerzending	Besluit.Verzenddatum	o
object. besluit . datumUiterlijkeReactie	Besluit.Uiterlijke Reactiedatum	o
object. besluit . StUF:tijdstipRegistratie		o
object. besluit . Toelichting	Besluit.Toelichting	v*
Indien BESLUIT (ook) is vastgelegd in DOCUMENT:		
object. besluit . isVastgelegdIn		[0..n]
object. besluit . isVastgelegdIn.gerelateerde.identificatie	Document.identificatie	v*
object. besluit . isVastgelegdIn.gerelateerde.dct.omschrijving	Documenttype.omschrijving	o
object. besluit . isVastgelegdIn.gerelateerde.titel	Document.titel	o
object . zaak . identificatie	Zaakidentificatie van ZAAK waar BESLUIT toe behoort	v*

* Geldt alleen als het bovenliggende groep attribuut in het bericht voorkomt

1.3.4 #19 Update Besluit (updateBesluit_BsILk01)

Gebeurtenis: Een BESLUIT dat relevant is voor een lopende zaak is gewijzigd.

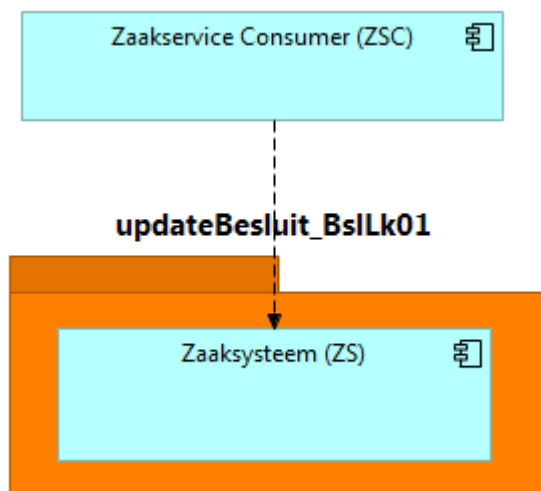

een BESLUIT te wijzigen.

Figuur 14: Update Besluit

1.3.4.1 Eisen aan ZS

- Het ZS verwerkt berichten asynchroon en direct('near realtime');

1.3.4.2 Interactie tussen ZSC en ZS

Berichttype: updateBesluit_BslLk01 (kennisgevingsbericht met verwerkingssoort W(ijzigen))		
Elementen	RGBZ-attribuut	v/o
object. Identificatie	Besluit-identificatie	v
object. bst.omschrijving	Besluittype-omschrijving	o
object. datumBeslissing	Besluit. Besluitdatum	o
object.ingangsdatumWerking	Besluit.Ingangsdatum	o
object.einddatumWerking	Besluit.Vervaldatum	o
object.vervalreden	Besluit.Vervalreden	o
object.datumPublicatie	Besluit.Publicatiedatum	o
object.datumVerzending	Besluit.Verzenddatum	o
object.datumUiterlijkeReactie	Besluit.Uiterlijke Reactiedatum	o
object. Toelichting	Besluit.Toelichting	o
object.isVastgelegdIn		[0..n]
object.isVastgelegdIn.gerelateerde.identificatie	Document.identificatie	o
object.isVastgelegdIn.gerelateerde.dct.omschrijving	Documenttype.omschrijving	o
object.isVastgelegdIn.gerelateerde.titel	Document.titel	o

4.1.7 #20 **Genereer Besluit Identificatie** (**genereerBesluitIdentificatie_Di02**)

De Genereer Besluitidentificatie-service biedt ZSC's de mogelijkheid om een uniek en geldige Besluitidentificatie op te halen. De ZSC stuurt hiervoor een vrij bericht naar het ZS en ontvangt synchroon als reactie een geldige Besluitidentificatie.

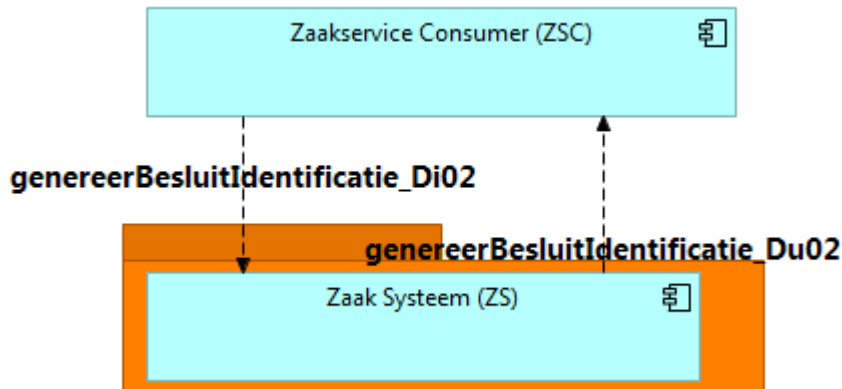

Figuur 13: Genereer Besluit Identificatie

4.1.7.1 **Eisen aan ZRC**

- De uitgegeven Besluitidentificatie wordt gereserveerd en wordt eenmalig uitgegeven;
- De uitgegeven Besluitidentificatie is uniek binnen de gemeente;
- Er wordt direct (synchroon) een Besluitidentificatie teruggestuurd.

4.1.7.2 **Interactie tussen ZSC en ZS**

De interactie tussen ZSC en ZS is gebaseerd op vrije berichten. Het inkomende bericht (genereerBesluitIdentificatie_Di02) heeft naast de stuurgegevens geen verplichte elementen. Wel dient het stuurgegeven ‘functie’ de waarde “genereerBesluitidentificatie” te hebben.

Berichttype: genereerBesluitIdentificatie_Di02 (vrij bericht)		
StUF-ZKN-Elementen	RGBZ-attribuut	v/o
stuurgegevens . functie (waarde: genereerBesluitidentificatie)	-	v

De serviceprovider dient als reactie op het inkomende bericht met functie “genereerBesluitidentificatie” te antwoorden met een vrij bericht (Du02). Ook in dit bericht is het stuurgegeven ‘functie’ gevuld met de waarde “genereerBesluitidentificatie”. Na de stuurgegevens volgt een element besluit met attribuut StUF:entiteittype="BSL". Binnen besluit is één verplicht element opgenomen namelijk de Besluitidentificatie.

Berichttype: genereerBesluitIdentificatie_Du02 (vrij bericht)	
Verplichte elementen	RGBZ-attribuut
besluit . identificatie	Besluitidentificatie

4.1.8 #21 Geef Besluitdetails (geefBesluitDetails_BsILv01)

Gebeurtenis: Opvragen meest actuele gegevens van een besluit behorende bij een zaak.

De ‘geef Besluitdetails’-service biedt ZSC’s de mogelijkheid om attributen van een besluit en gerelateerde objecten behorende bij een lopende zaak op te vragen middels een vraag-/antwoordinteractie.

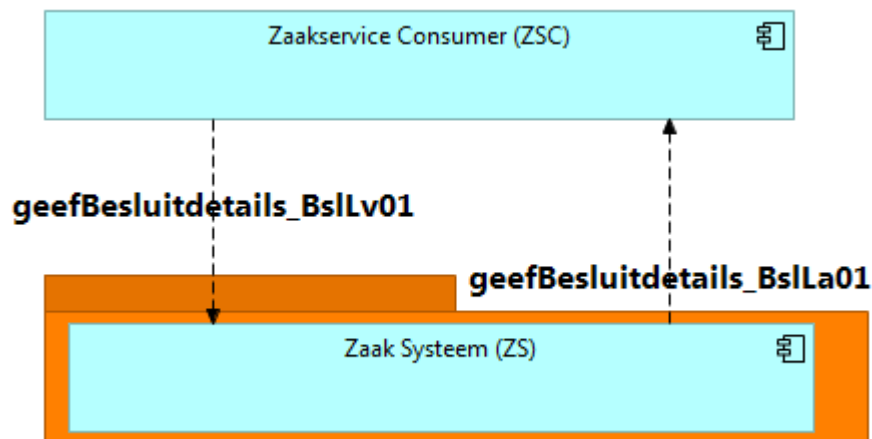

4.1.8.1 Eisen aan ZS

- Het ZS retourneert alle attributen waarnaar de ZSC vraagt in het vraagbericht. Eventueel kan het ZS hierbij gebruik maken van het attribuut StUF : noValue, zie StUF 03.01 paragraaf 3.4

4.1.8.2 Interactie tussen ZSC en ZS

Tussen ZSC en ZS is een vraag-/antwoordinteractie.

De ZSC mag niet naar andere elementen/attributionen vragen dan gespecificeerd in het antwoordbericht, tenzij het ZS het RGBZ volledig ondersteunt (zie verder).

Berichttype: geefBesluitDetails_BsILv01 (vraagbericht)		
StUF-ZKN-Elementen	RGBZ-attribuut	v/o
gelijk . identificatie	Besluitidentificatie	v



scope . object . * <i>In de scope mogen alle elementen opgenomen worden die in het antwoordbericht gespecificeerd zijn. Alle gegevens die verplicht in het antwoordbericht opgenomen zijn dienen ook in de scope opgenomen te worden.</i>	Via de scope kan de serviceconsument aangeven welke besluitgegevens hij in het antwoord verwacht (zie StUF-standaard H6).	V
--	---	---

Berichttype: geefBesluitDetails_BslLa01 (antwoordbericht)		
StUF-ZKN-Elementen	RGBZ-attribuut	v/o
antwoord . object . identificatie	Besluitidentificatie	v
antwoord . object . bst.omschrijving	Besluittype-omschrijving	o
antwoord . object . bst.omschrijvingGeneriek	Besluittype-omschrijving generiek	o
antwoord . object . bst.categorie	Besluitcategorie	o
antwoord . object . bst.reactietermijn	Reactietermijn	o
antwoord . object . bst.publicatieIndicatie	Publicatie-indicatie	o
antwoord . object . bst.publicatieTekst	Publicatietekst	o
antwoord . object . bst.publicatieTermijn	Publicatietermijn	o
antwoord . object . datumBeslissing	Besluitdatum	o
antwoord . object . toelichting	Besluittoelichting	o
antwoord . object . ingangsdatumWerking	Ingangsdatum	o
antwoord . object . einddatumWerking	Vervaldatum	o
antwoord . object . vervalreden	Vervalreden	o
antwoord . object . datumPublicatie	Publicatiedatum	o
antwoord . object . datumVerzending	Verzenddatum	o
antwoord . object . datumUiterlijkeReactie	Uiterlijke Reactiedatum	o
antwoord . object . tijdvakGeldigheid	(Groep attribuut)	o
antwoord . object . tijdvakGeldigheid . beginGeldigheid	Datum begin geldigheid besluittype	v
antwoord . object . tijdvakGeldigheid . eindGeldigheid	Datum einde geldigheid besluittype	v
antwoord . object . tijdstipRegistratie		o
antwoord . object . isUitkomstVan	BESLUIT is uitkomst van ZAAK (Groep attribuut)	o
antwoord . object . isUitkomstVan . gerelateerde . zaakIdentificatie	Zaak Identificatie	v
antwoord . object . isUitkomstVan . gerelateerde <child elementen>		o
antwoord . object . isVastgelegdIn	BESLUIT kan vastgelegd zijn als DOCUMENT (Groep	0..N

Berichttype: geefBesluitDetails_BslLa01 (antwoordbericht)		
StUF-ZKN-Elementen	RGBZ-attribuut	v/o
	attribuut)	
antwoord . object . isVastgelegdIn . gerelateerde . identificatie	Document Identificatie	v*
antwoord . object . isVastgelegdIn . gerelateerde . <child elementen>		0

* Geldt alleen als het bovenliggende groep attribuut in het bericht voorkomt

Voor alle niet expliciet benoemde child-elementen (aangegeven met <child elementen>) bepalen de onderliggende standaarden RGBZ/StUF-ZKN welke attributen verplicht danwel optioneel zijn.

4.2 StUF Overdraag service

Wanneer de afhandeling van een zaak plaatsvindt bij een Zaakservice consumer dan dient deze consumer tevens provider te zijn van de Overdragen te behandelen Zaak service. Het ZS kan de behandeling van een zaak via deze service overdragen aan de Zaakservice consumer.

4.2.1 #22 Overdragen te behandelen Zaak (overdragenZaak_Di01)

De ‘Overdragen te behandelen Zaak’ service biedt het ZS de mogelijkheid om de behandeling van een zaak over te dragen aan een Zaakservice consumer (meestal een sectorspecifieke backoffice applicatie). De identificerende gegevens van de over te dragen zaak worden door het ZS verstuurd naar Zaakservice consumer. Deze geeft aan of de behandeling wordt overgenomen of dat deze wordt geweigerd. De Zaakservice consumer kan vervolgens via de geefZaakdetails service aanvullende gegevens over de zaak ophalen bij het ZS.

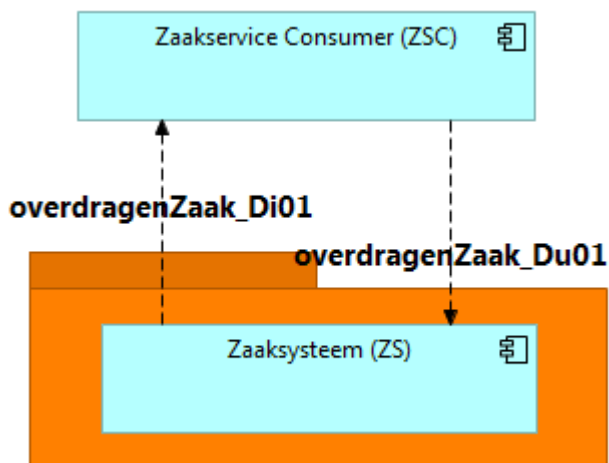

Figuur 15: Overdragen Zaak

1.3.4.3 Eisen aan ZSC

- De ZSC verwerkt berichten asynchroon en direct ('near realtime');

1.3.4.4 Interactie tussen ZS en ZSC

Berichttype: overdragenZaak_Di01		
StUF ZKN Elementen	RGBZ attribuut	v/o
Melding	Melding (vrije tekst)	o
object.identificatie	Zaakidentificatie	v
object.isVan	Zaaktype	[1..1]
object.isVan.gerelateerde.omschrijving	omschrijvingzaaktype	v
object.isVan.gerelateerde.code	code zaaktype	v

Berichttype: overdragenZaak_Du01		
StUF ZKN Elementen	RGBZ attribuut	v/o
Melding	Melding (vrije tekst)	o
object.identificatie	Zaakidentificatie deelplanzaak	v
object.antwoord	Lijst met waarden: 'Overdracht geaccepteerd' 'Overdracht geweigerd'	v

4.3 StUF-Zaakdocumentservices

De StUF-Zaakdocumentservices is een groep van services om zaakgerelateerde documenten te onderhouden en ontsluiten. De volgende alinea's beschrijven de services.

4.3.1 #7 Geef lijst Zaakdocumenten (geefLijstZaakdocumenten_ZakLv01)

De 'geef Lijst Zaakdocumenten'-service biedt ZSC's de mogelijkheid om een lijst met referenties op te vragen naar DOCUMENTen behorende bij een lopende zaak middels een vraag-/antwoordinteractie. De ZSC krijgt in deze interactie de hoedanigheid van DSC. In het antwoordbericht staan alle ZAAKDOCUMENTEN (de relatie tussen ZAAK en DOCUMENT) die bekend zijn bij het ZS.

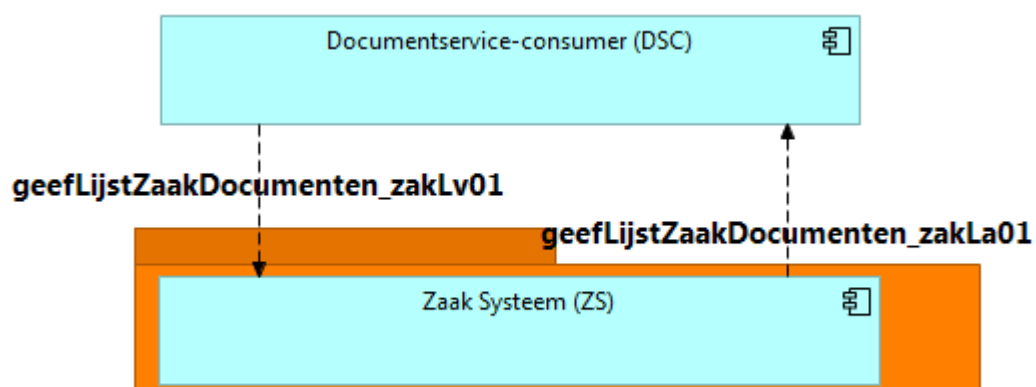

Figuur 16: Flow Geef lijst Zaakdocumenten

4.3.1.1 Eisen aan ZS

- Het ZS is de authentieke bron voor de relatie ZAAKDOCUMENT;
- Het ZS retourneert alle voor hem bekende ZAAKDOCUMENT relaties in het antwoordbericht.

4.3.1.2 Interactie tussen DSC en ZS

Tussen DSC en ZS is een vraag-/antwoordinteractie.

Berichttype: geefLijstZaakdocumenten_ZakLv01 (vraagbericht)		
StUF-ZKN-Elementen	RGBZ-attribuut	v/o
gelijk . identificatie	Zaakidentificatie	v
scope . object . heeftRelevant . gerelateerde . identificatie	-	v
antwoord . object . heeftRelevant . *	Via de scope kan de DSC aangeven welke zaakgegevens hij in het antwoord verwacht (zie StUF-standaard H6).	
<i>In de scope mogen alle elementen opgenomen worden die in het antwoordbericht gespecificeerd zijn. Alle gegevens die verplicht in het antwoordbericht opgenomen zijn dienen ook in de scope opgenomen te worden.</i>		

Berichttype: geefLijstZaakdocumenten_ZakLa01 (antwoordbericht)		
StUF-ZKN-Elementen	RGBZ-attribuut	v/o
antwoord . object . identificatie	Zaakidentificatie	v
antwoord . object . heeftRelevant . registratiedatum	Registratiedatum	v
Voor elk gerelateerd document		
antwoord . object . heeftRelevant . titel	Zaakdocument titel	o

antwoord . object . heeftRelevant . beschrijving	Zaakdocument beschrijving	o
antwoord . object . heeftRelevant . gerelateerde . identificatie	Documentidentificatie	v
antwoord . object . heeftRelevant . gerelateerde . creatiedatum	Documentcreatiedatum	o
antwoord . object . heeftRelevant . gerelateerde . ontvangstdatum	Documentontvangstdatum	o
antwoord . object . heeftRelevant . gerelateerde . titel	Documenttitel	o
antwoord . object . heeftRelevant . gerelateerde . beschrijving	Documentbeschrijving	o
antwoord . object . heeftRelevant . gerelateerde . verzenddatum	Document verzenddatum	o
antwoord . object . heeftRelevant . gerelateerde . vertrouwelijkheidAanduiding	Vertrouwelijk aanduiding	o
antwoord . object . heeftRelevant . gerelateerde . auteur	Documentauteur	o
antwoord . object . heeftRelevant . gerelateerde . formaat	Documentformaat	o
antwoord . object . heeftRelevant . gerelateerde . taal	Documenttaal	o
antwoord . object . heeftRelevant . gerelateerde . versie	Documentversie	o
antwoord . object . heeftRelevant . gerelateerde . status	Documentstatus	o
antwoord . object . heeftRelevant . gerelateerde . link	Documentlink	o

4.3.2 #8 Geef Zaakdocument lezen (geefZaakdocumentLezen_EdcLv01)

Gebeurtenis: Een document dat tot een lopende zaak behoort, wordt opgevraagd.

De ‘geef Zaakdocument Lezen’-service biedt DSC’s de mogelijkheid om een kopie van een document behorende bij een ZAAK op te vragen uit het DMS middels een vraag-/antwoord-interactie. Het ZS benadert het DMS middels CMIS om het gewenste document op te halen en in een StUF-antwoordbericht terug te sturen naar de DSC.

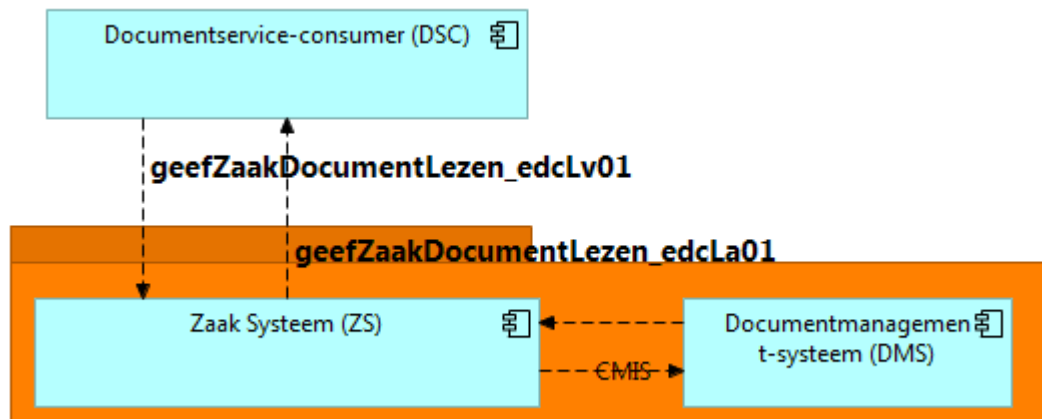

Figuur 17: Flow Geef Zaakdocument Lezen

4.3.2.1 Eisen aan ZS

Er gelden geen aanvullende eisen.

4.3.2.2 Interactie tussen DSC en ZS

Tussen DSC en ZS is een vraag-/antwoordinteractie.

Berichttype: geefZaakdocumentLezen_EdcLv01 (vraagbericht)		
StUF-ZKN-Elementen	RGBZ-attribuut	v/o
gelijk . identificatie	Documentidentificatie	v
scope.object.isRelevantVoor.gerelateerde.identificatie	-	v
scope . object . * <i>In de scope mogen alle elementen opgenomen worden die in het antwoordbericht gespecificeerd zijn. Alle gegevens die verplicht in het antwoordbericht opgenomen zijn dienen ook in de scope opgenomen te worden.</i>	Via de scope kan de serviceconsument aangeven welke zaakgegevens hij in het antwoord verwacht (zie StUF-standaard H6).	

Berichttype: geefZaakdocumentLezen_EdcLa01 (antwoordbericht)		
StUF-ZKN-Elementen	RGBZ-attribuut	v/o
antwoord . object . identificatie	Documentidentificatie	v
antwoord . object . isRelevantVoor . gerelateerde . identificatie	Zaakidentificatie	o
antwoord . object . dct.omschrijving	Documenttype omschrijving	o
antwoord . object . dct.categorie	Documenttype categorie	o
antwoord . object . titel	Documenttitel	v
antwoord . object . creatiedatum	Documentcreatiedatum	v
antwoord . object . ontvangstdatum	Documentontvangstdatum	o
antwoord . object . beschrijving	Documentbeschrijving	o
antwoord . object . verzenddatum	Document verzenddatum	o
antwoord . object . vertrouwelijkAanduiding	Vertrouwelijk aanduiding	v
antwoord . object . auteur	Documentauteur	v
antwoord . object . formaat	Documentformaat	v
antwoord . object . taal	Documenttaal	v
antwoord . object . versie	Documentversie	o
antwoord . object . status	Documentstatus	o
antwoord . object . inhoud	Documentinhoud	v
antwoord . object . inhoud@xmime:contentType	MimeType	o
antwoord . object . inhoud@bestandsnaam	Bestandsnaam	v
antwoord . object . link	Documentlink	o

4.3.2.3 Interactie tussen ZS en DMS

Het geefZaakdocumentLezen_EdcLv01 bericht wordt vertaald naar CMIS-operatie(s) zodanig dat het ZS een geefZaakdocumentLezen_EdcLa01 antwoordbericht voor de ZSC kan genereren met de gevraagde elementen. In Tabel 3 is een mapping aangegeven tussen de StUF-ZKN-elementen en CMIS-properties om de vertaling uit te voeren.

4.3.3 #9 Geef Zaakdocument bewerken (geefZaakdocumentbewerken_Di02)

Gebeurtenis: Een document wat behoort tot een lopende zaak wordt opgevraagd om te bewerken.

De ‘geef Zaakdocument bewerken’-service biedt dezelfde functionaliteit als de ‘geefZaakdocumentLezen’-service (zie paragraaf 4.3.2 service #8) met het verschil dat het document nu bewerkt mag worden door de DSC. Het document wordt daarbij ‘gelockt’ (vergrendeld), zodat het niet gewijzigd kan worden door derden tot de DSC via de ‘updateZaakdocument’-service (zie paragraaf 4.3.6 service #12) wijzigingen heeft doorgevoerd. Er wordt gebruik gemaakt van StUF-Dienstberichten om extra gegevens met betrekking tot locking mee te kunnen geven.

De DSC dient gebruik te maken van de Update Zaakdocument service of de cancelCheckOut service om ervoor te zorgen dat het document weer beschikbaar komt voor anderen om te muteren (‘unlock’).

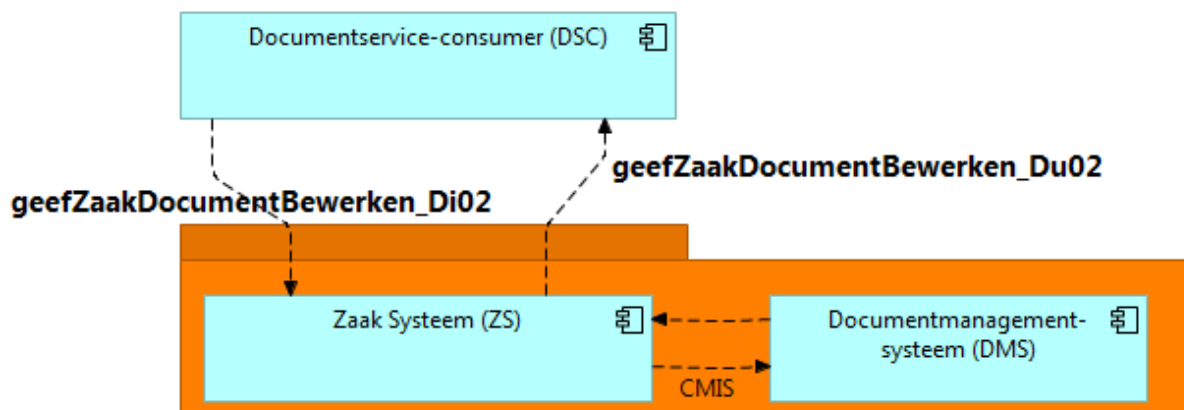

Figuur 18: Flow Geef Zaakdocument bewerken

4.3.3.1 Eisen aan ZS

Er gelden geen aanvullende eisen.

4.3.3.2 Interactie tussen DSC en ZS

Tussen DSC en ZS is een vraag-/antwoord interactie met vrije berichten.

Berichttype: geefZaakdocumentbewerken_Di02 (vrij bericht)		
StUF-ZKN-Elementen	RGBZ-attribuut	v/o
gelijk . identificatie	Documentidentificatie	v

Berichttype: geefZaakdocumentbewerken_Du02 (vrij bericht)		
StUF-ZKN-Elementen	RGBZ-attribuut	v/o
antwoord . object . identificatie	Documentidentificatie	v
antwoord . object . isRelevantVoor . gerelateerde . identificatie	Zaakidentificatie	o
antwoord . object . dct.omschrijving	Documenttype omschrijving	o
antwoord . object . dct.categorie	Documenttype categorie	o
antwoord . object . titel	Documenttitel	v
antwoord . object . creatiedatum	Documentcreatiedatum	v
antwoord . object . ontvangstdatum	Documentontvangstdatum	o
antwoord . object . beschrijving	Documentbeschrijving	o
antwoord . object . verzenddatum	Document verzenddatum	o
antwoord . object . vertrouwelijkAanduiding	Vertrouwelijk aanduiding	v
antwoord . object . auteur	Documentauteur	v
antwoord . object . formaat	Documentformaat	v
antwoord . object . taal	Documenttaal	v
antwoord . object . versie	Documentversie	o
antwoord . object . status	Documentstatus	o
antwoord . object . inhoud	Documentinhoud	v
antwoord . object . inhoud@xmime:contentType	MimeType	o
antwoord . object . inhoud@bestandsnaam	Bestandsnaam	o
antwoord . object . link	Documentlink	o
parameters . checkedOutId	De technische sleutel van de "Private Working Copy"	v
parameters . checkedOutBy	Gebuikersnaam van persoon die document heeft opgevraagd voor bewerking	o

4.3.3.3 Interactie tussen ZS en DMS

Het Di02-bericht wordt vertaald naar CMIS-operatie(s) zodanig dat het ZS het Du02-antwoordbericht voor de ZSC kan genereren met de gevraagde elementen. In Tabel 3 is een mapping aangegeven tussen de StUF-ZKN-elementen en CMIS-properties om de vertaling uit te voeren.

Het DMS zet een lock op het EDC-object, zodat er geen mutaties kunnen plaatsvinden totdat er een mutatie komt van (eind)gebruiker, die het document heeft gelockt.

4.3.4 #10 Voeg Zaakdocument toe (voegZaakdocumentToe_EdcLk01)

Gebeurtenis: Er ontstaat een document wat direct aan een lopende zaak gekoppeld moet worden.

De ‘voeg Zaakdocument toe’-service biedt DSC’s de mogelijkheid om een nieuw document toe te voegen aan een lopende zaak. Hierbij moet altijd een documentidentificatie aangeleverd worden. De DSC kan zelf een documentidentificatie genereren of gebruik maken van de ‘genereer Document Identificatie’-service (zie paragraaf 4.3.7 service #13). Het ZS controleert altijd of de aangeleverde documentidentificatie uniek en geldig is. Het ZS maakt gebruik van de CMIS-documentservices om de wijzigingen met het DMS te synchroniseren.

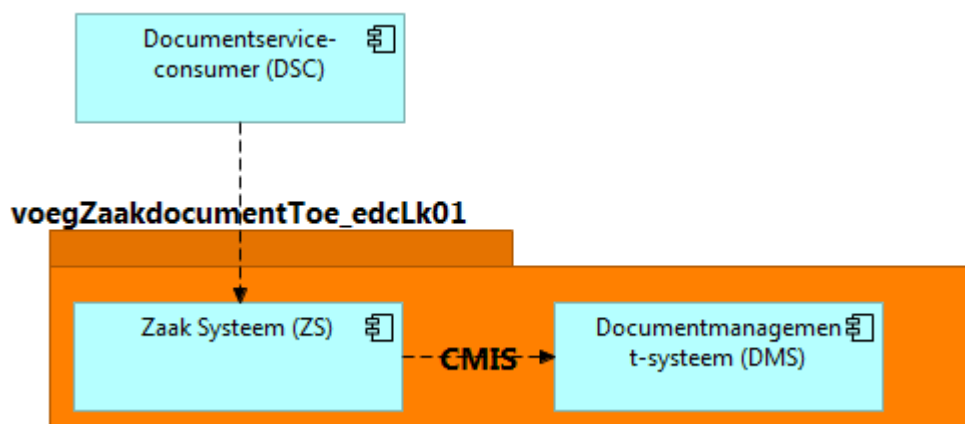

Figuur 19: Flow Voeg Zaakdocument toe

4.3.4.1 Eisen aan ZS

- Het ZS verwerkt berichten asynchroon en direct (‘near realtime’);
- De service provider controleert of de aangeleverde documentidentificatie uniek en geldig is (volgens RGBZ);

4.3.4.2 Interactie tussen DSC en ZS

Berichttype: voegZaakdocumentToe_EdcLk01 (kennisgeving met mutatiesoort T(oevoegen))		
StUF-ZKN-Elementen	RGBZ-attribuut	v/o
object . identificatie	Documentidentificatie	v
object . isRelevantVoor . gerelateerde . identificatie	Zaakidentificatie	v
object . isRelevantVoor . gerelateerde . omschrijving	Zaak omschrijving	o
object . dct.omschrijving	Documenttype omschrijving	o
object . titel	Documenttitel	o
object . creatiedatum	Documentcreatiedatum	v
object . ontvangstdatum	Documentontvangstdatum	o
object . beschrijving	Documentbeschrijving	o
object . verzenddatum	Document verzenddatum	o

object . vertrouwelijkAanduiding	Vertrouwelijk aanduiding	v
object . auteur	Documentauteur	v
object . formaat	Documentformaat	v
object . taal	Documenttaal	v
object . versie	Documentversie	o
object . status	Documentstatus	o
object . inhoud	Documentinhoud	v
object . inhoud@xmime:contentType	MimeType	`v
object . inhoud@bestandsnaam <i>Dit element is op CMIS-niveau optioneel, maar in het StUF-bericht verplicht.</i>	Bestandsnaam	v

4.3.4.3 Interactie tussen ZS en DMS

Het ZS zorgt ervoor dat het document dat is aangeboden door de DSC wordt vastgelegd in het DMS. Hiervoor maakt het ZS gebruik van de CMIS-services die aangeboden worden door het DMS. Hierbij gelden de volgende eisen:

- Het document wordt gerelateerd aan de juiste Zaakfolder (Zie 5.1)
- Het document wordt opgeslagen als objecttype EDC (Zie 5.2)
- Minimaal de vereiste metadata voor een EDC wordt vastgelegd in de daarvoor gedefinieerde objectproperties. In Tabel 3 is een mapping aangegeven tussen de StUF-ZKN-elementen en CMIS-objectproperties.

4.3.5 #11 Maak Zaakdocument (maakZaakdocument_EdcLk01)

Gebeurtenis: Er wordt gestart met het aanmaken van een document dat relevant is voor een lopende zaak.

De ‘maak Zaakdocument’-service biedt DSC’s de mogelijkheid om een container (of placeholder) aan te maken voor een nieuw DOCUMENT. Het ZS maakt gebruik van de CMIS-documentservices het DMS te synchroniseren.

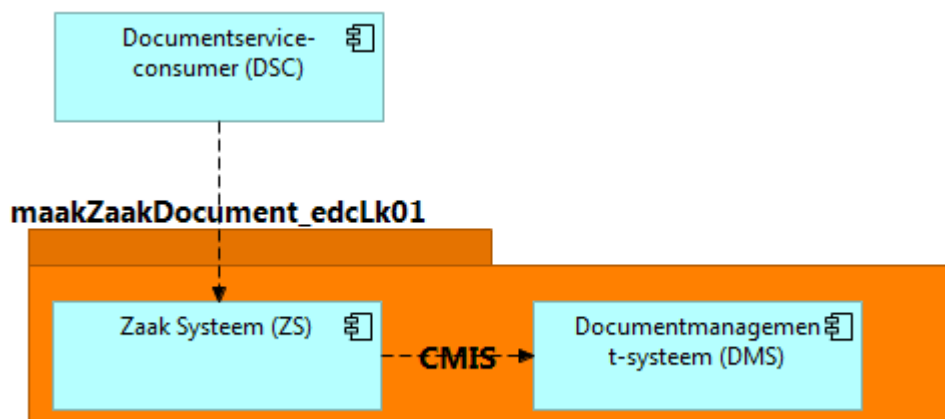

Figuur 20: Flow Maak Zaakdocument

4.3.5.1 Eisen aan ZS

- Het ZS verwerkt alle berichten asynchroon en direct ('near realtime');
- Het ZS controleert of de aangeleverde documentidentificatie uniek en geldig is (volgens RGBZ);

4.3.5.2 Interactie tussen DSC en ZS

Berichttype: maakZaakdocument_EdcLk01 (kennisgeving met mutatiesoort T(oevoegen))		
StUF-ZKN-Elementen	RGBZ-attribuut	v/o
object . identificatie	Documentidentificatie	v
object . isRelevantVoor . gerelateerde . identificatie	Zaakidentificatie	v
object . isRelevantVoor . gerelateerde . omschrijving	Zaak omschrijving	o
object . dct.omschrijving	Documenttype omschrijving	o
object . titel	Documenttitel	v
object . creatiedatum	Documentcreatiedatum	v
object . ontvangstdatum	Documentontvangstdatum	o
object . beschrijving	Documentbeschrijving	o
object . verzenddatum	Document verzenddatum	o
object . vertrouwelijkAanduiding	Vertrouwelijk aanduiding	v
object . auteur	Documentauteur	v
object . formaat	Documentformaat	v
object . taal	Documenttaal	v
object . versie	Documentversie	o
object . status	Documentstatus	o
object . inhoud@xmime:contentType	MimeType	o
object . inhoud@bestandsnaam	Bestandsnaam	o

4.3.5.3 Interactie tussen ZS en DMS

Het ZS zorgt ervoor dat in het DMS een EDC-object wordt aangemaakt zonder binaire inhoud. Hiervoor maakt het ZS gebruik van de CMIS-services die aangeboden worden door het DMS. Hierbij gelden de volgende eisen:

- Er wordt een object aangemaakt van het objecttype EDC (Zie 5.1);
- Het EDC-object wordt gerelateerd aan de juiste Zaakfolder (Zie 5.1);
- Tenminste de minimaal vereiste metadata voor een EDC wordt vastgelegd in de daarvoor gedefinieerde objectproperties. In Tabel 3 is een mapping aangegeven tussen de StUF-ZKN-elementen en CMIS-objectproperties.

4.3.6 #12 Update Zaakdocument (updateZaakdocument_Di02)

Gebeurtenis: Een document dat relevant is voor een lopende zaak is gewijzigd.

De 'Update Zaakdocument_-service biedt DSC's de mogelijkheid om de fysieke inhoud aan een container toe te voegen (zie ook #10). Daarnaast kunnen ook attributen van een DOCUMENT worden gemuteerd of toegevoegd. Het ZS maakt gebruik van de CMIS-documentservices om de wijzigingen in het DMS te synchroniseren.

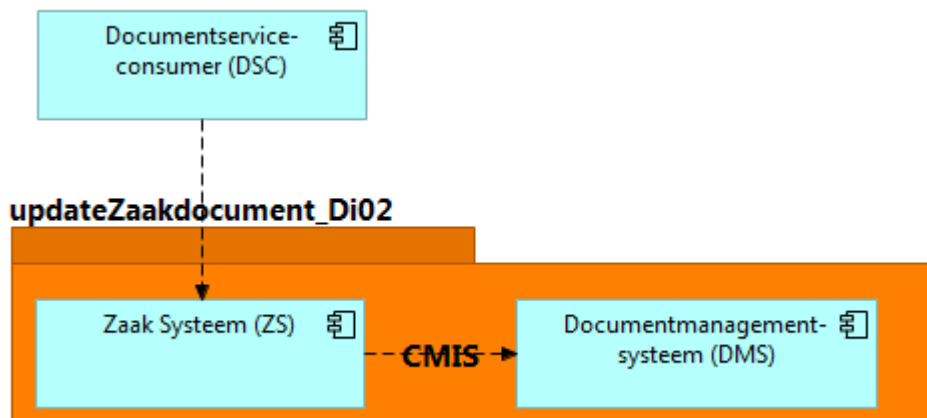

Figuur 21: Flow Update Zaakdocument

4.3.6.1 Eisen aan ZS

- Er zijn geen aanvullende aan het ZS

4.3.6.2 Interactie tussen DSC en ZS

Het updateZaakdocument_Di02 bericht is een vrij bericht. Het in het bericht aanwezige object dient volgens de StUF regels zowel de oude als de nieuwe situatie te bevatten.

Berichttype: updateZaakdocument_Di02 (dienstbericht)		
StUF-ZKN-Elementen	RGBZ-attribuut	v/o
object		2
object . identificatie	Documentidentificatie	V
object . dct.omschrijving	Documenttype omschrijving	o
object . titel	Documenttitel	o
object . creatiedatum	Documentcreatiedatum	o
object . ontvangstdatum	Documentontvangstdatum	o
object . beschrijving	Documentbeschrijving	o
object . verzenddatum	Document verzenddatum	o
object . vertrouwelijkAanduiding	Vertrouwelijk aanduiding	o
object . auteur	Documentauteur	o
object . formaat	Documentformaat	o
object . taal	Documenttaal	o
object . versie	Documentversie	o
object . status	Documentstatus	o
object . inhoud	Documentinhoud	o
object . inhoud@xmime:contentType	MimeType	o
object . inhoud@bestandsnaam	Bestandsnaam	o
parameters . checkedOutId	De technische sleutel van de "Private Working Copy"	v*
parameters . versioningState	<ul style="list-style-type: none"> • <i>major (default)</i> • <i>minor</i> <p>Wanneer het attribuut niet gevuld wordt of afwezig is, zal het DMS automatisch de waarde 'major' hanteren (dit is in lijn met CMIS 1.0 standaard).</p>	o

* Deze waarde is alleen verplicht indien document eerder is opgevraagd via de 'Geef Zaakdocument bewerken' service

4.3.6.3 Interactie tussen ZS en DMS

Het ZS zorgt ervoor dat in het DMS het EDC-object wordt bijgewerkt met de door de documentserviceconsument aangeleverde documentidentificatie. Hiervoor maakt het ZS gebruik van de CMIS-services die aangeboden worden door het DMS. De volgende eisen gelden:

- Alle door de serviceconsument aangeleverde attributen worden gemuteerd bij het object met juiste documentidentificatie;
- Er wordt rekening gehouden met de regels voor minimaal vereiste metadata bij een EDC.

4.3.7 #13 Genereer Documentidentificatie (genereerDocumentIdentificatie_Di02)

De ‘genereer Documentidentificatie’-service biedt DSC’s de mogelijkheid om een uniek en geldige Documentidentificatie op te halen. De DSC stuurt hiervoor een vrij bericht naar het ZS en ontvangt synchroon als reactie een geldige Documentidentificatie.

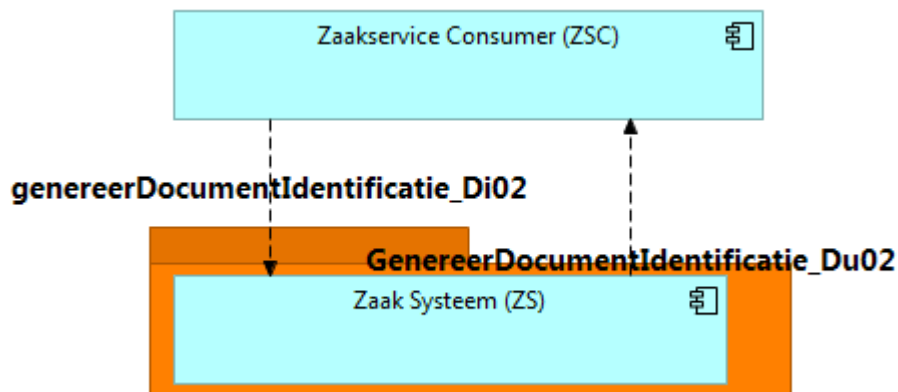

Figuur 22: Genereer Documentidentificatie

4.3.7.1 Eisen aan ZS

- De uitgegeven Documentidentificatie wordt gereserveerd en wordt eenmalig uitgegeven;
- De uitgegeven Documentidentificatie is uniek binnen de gemeente;
- Er wordt direct (synchroon) een Documentidentificatie teruggestuurd.

4.3.7.2 Interactie tussen DSC en ZS

De interactie tussen DSC en ZS is gebaseerd op vrije berichten. Het inkomende bericht (genereerDocumentIdentificatie_Di02) heeft naast de stuurgegevens geen verplichte elementen. Wel dient het stuurgegeven ‘functie’ de waarde “genereerDocumentidentificatie” te hebben.

Berichttype: genereerDocumentIdentificatie_Di02 (vrij bericht)	
Verplichte elementen	RGBZ-attribuut
stuurgegevens . functie (waarde: genereerDocumentidentificatie)	-

In het genereerDocumentIdentificatie_Di02 mogen extra gegevens meegestuurd worden middels extraElementen in de parameters.

Standaard Zaak- en Documentservices 1.2 (versie 1.2)

De serviceprovider dient als reactie op het inkomende bericht met functie “genereerDocumentidentificatie” te antwoorden met een vrij bericht (Du02).

Ook in dit bericht is het stuurgegeven ‘functie’ gevuld met de waarde “genereerDocumentidentificatie”. Na de stuurgegevens volgt een element document met attribuut `StUF:entiteittype="EDC"`. Binnen document is één verplicht element opgenomen namelijk de Documentidentificatie.

Berichttype: genereerDocumentIdentificatie_Du02 (vrij bericht)	
Verplichte elementen	RGBZ-attribuut
document . identificatie	Documentidentificatie

4.3.8 #14 Cancel Checkout (cancelCheckout_Di02)

De ‘cancelCheckout’-service biedt DSC’s de mogelijkheid om aan te geven dat er geen bijgewerkte versie komt van een document dat in een eerder stadium is opgevraagd voor bewerking via de ‘geefZaakdocumentbewerken’-service.

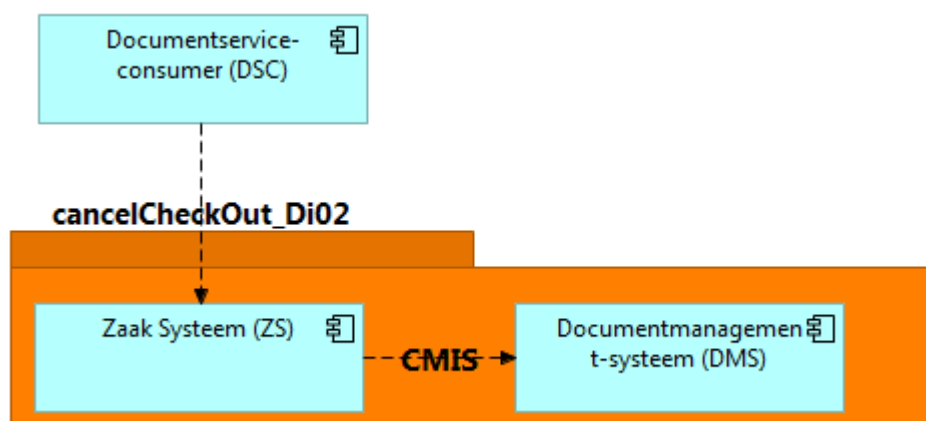

Figuur 23: Flow Cancel Checkout

4.3.8.1 Eisen aan ZS

- Er zijn geen aanvullende eisen aan het ZS.

4.3.8.2 Interactie tussen DSC en ZS

Berichttype: cancelCheckout_Di02 (vrij bericht)		
Verplichte elementen	RGBZ-attribuut	v/o
document . identificatie	Documentidentificatie	v
parameters. checkedOutId	De technische sleutel van de "Private Working Copy"	v

4.3.9 #17 Ontkoppel Zaakdocument (ontkoppelZaakdocument_Di02)



Gebeurtenis: Een zaakgerelateerd document moet losgekoppeld worden van een zaak.

Een zaakgerelateerd document kan verwijderd worden bij een zaak door de relatie tussen ZAAK en DOCUMENT te verwijderen. Daarvoor kan het bericht ontkoppelZaakdocument gebruikt worden. Het ontkoppelZaakdocument bericht dient in dit geval te voldoen aan onderstaande tabel. Een Zaakdocument mag niet in bewerking zijn alvorens het losgekoppeld wordt. Ook is het niet toegestaan andere eigenschappen van het document te wijzigen, anders dan het verbreken van de relatie tussen zaak en document. Conform de StUF-specificaties wordt bij een verwijdering van een relatie in de oude situatie de betreffende relatie opgenomen met de (kerngegevens van) de gerelateerde en in de nieuwe situatie een lege relatie.

1.3.4.5 Eisen aan ZS

- Er zijn geen aanvullende eisen aan het ZS

1.3.4.6 Interactie tussen DSC en ZS

Tussen DSC en ZS wordt een vrij bericht uitgewisseld.

Berichttype: ontkoppelZaakdocument_Di02 (dienstbericht met mutatiesoort W(ijzigen))		
StUF-ZKN-Elementen	RGBZ-attribuut/Waarde	v/o
edcLk02.object		v
object.parameters.mutatiesoort	W	v
object . identificatie	Documentidentificatie	v
object . isRelevantVoor . @verwerkingssoort	V	v
object . isRelevantVoor . gerelateerde . identificatie	Zaakidentificatie	v
object . isRelevantVoor . gerelateerde . omschrijving	Zaak omschrijving	o

4.4 #15 CMIS-integratieservice

De zaakdocument registratie in het DMS wordt gesynchroniseerd met het ZS door gebruik te maken van de CMIS-changelog. Het ZS vraagt deze op bij het DMS door gebruik te maken van de CMIS-service getContentChanges(), die het DMS biedt. Het ZS dient door middel van de latestChangeLogToken te bepalen welke wijzigingen in de CMIS-changelog nog niet zijn verwerkt in het ZS. Indien er wijzigingen zijn die nog niet zijn verwerkt in het ZS dienen deze alsnog door het ZS verwerkt te worden.

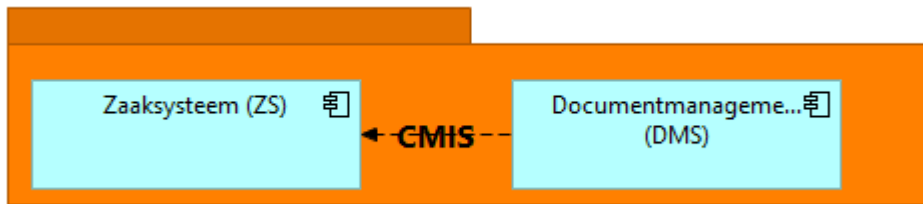

Figuur 24: Flow Synchroniseer Zaakdocumenten

4.4.1.1 Eisen aan ZS

- De CMIS-changelog dient met een configureerbare tijdsinterval opgehaald te worden uit het DMS;
- Wijzigingen in de CMIS-changelog die nog niet verwerkt zijn in het ZS dienen direct verwerkt te worden in het ZS;
- Wijzigingen in het ZS mogen niet tot nieuwe wijzigingen in het DMS leiden (een oneindige loop van updateberichten);

5 Specificatie DMS-services

Ten behoeve van de integratie met het ZS en het vastleggen van zaakdocumenten dient het DMS aan de volgende eisen te voldoen:

- Het DMS wordt ontsloten als een CMIS 1.0 repository;
- De CMIS-interface dient minimaal navolgende opties te ondersteunen:
 - o ‘Multi-filing’;
 - o ‘Change Log’, met registratie van Change Events voor filing/unfiling/moving van de objecten documenten en folders;
 - o Nieuwe CMIS-objecttypes van het Base Type ‘cmis:document’ en ‘cmis:folder’ worden ondersteund;
- De CMIS-changelog is toegankelijk voor het ZS.

De CMIS-repository wordt opgebouwd in een folder/document structuur waarbij gebruik gemaakt wordt van in het RGBZ opgenomen gegevens. Door het hanteren van een dergelijke structuur wordt een zelfstandige zaakregistratie opgezet die het mogelijk maakt om gegevenssets uit DMS en ZS met elkaar te synchroniseren.

5.1 Zaken DMS boom

De CMIS-repository wordt gerepresenteerd als een structuur welke gebaseerd is op het zaaktype en zaakidentificatie. Deze structuur noemen we de Zaken DMS boom en geeft aan hoe relaties tussen documenten, zaken en zaaktypes gelegd moeten worden in het DMS. Dit is nodig om op een efficiënte manier gegevens te kunnen synchroniseren tussen het ZS en DMS gebruik makend van standaard CMIS-functionaliteit namelijk de CMIS-changelog. De Zaken DMS boom geeft nadrukkelijk niet aan hoe de documenten fysiek opgeslagen moeten worden in het DMS.

De Zaken DMS boom bestaat uit vier CMIS-objecttypes. Deze zijn in de volgende tabel beschreven.

Naam	CMIS-basetype	cmis:name	Additionele properties of attributen?
Zaken	cmis:folder	‘Zaken’	Nee, alleen de basetype properties en attributen van cmis:folder zijn van toepassing.
Zaaktype	cmis:folder	cmis:name wordt gerepresenteerd door de Zaaktypecode	Naast de properties en attributen van het basetype cmis:folder zijn additionele properties van toepassing. Zie bijlage Bijlage B
Zaakfolder	cmis:folder	cmis:name wordt	Naast de properties en attributen

		gerepresenteerd door de Zaakidentificatie	van het basetype cmis:folder zijn additionele properties van toepassing. Zie bijlage Bijlage B
EDC	cmis:document	cmis:name wordt gerepresenteerd door de bestandsnaam	Naast de properties en attributen van het basetype cmis:folder zijn additionele properties van toepassing. Zie bijlage Bijlage B

De structuur van de CMIS-repository wordt schematisch weergegeven in Figuur 25. Het Zaken object is het rootobject en valt direct onder het rootniveau van de CMIS-repository. Aan het Zaken object kunnen één of meer Zaaktype-objecten hangen (1) die op hun beurt weer één of meer Zaakfolders kunnen bevatten (2). Aan het Zaakfolder-object hangen alle EDC-objecten (zaakgerelateerde documenten) die behoren tot dezelfde zaak. Een EDC kan onder meerdere Zaakfolder-objecten hangen, oftewel tot meerdere Zaken behoren (3). In het DMS mogen ook andere documenten vastgelegd worden (4). Alle documenten die geen relatie hebben met een Zaak zijn ‘niet-zaakgerelateerde documenten’. Een document dat initieel een Niet-zaakdocument is, kan gewijzigd worden in een zaakdocument door kenmerken te wijzigen.

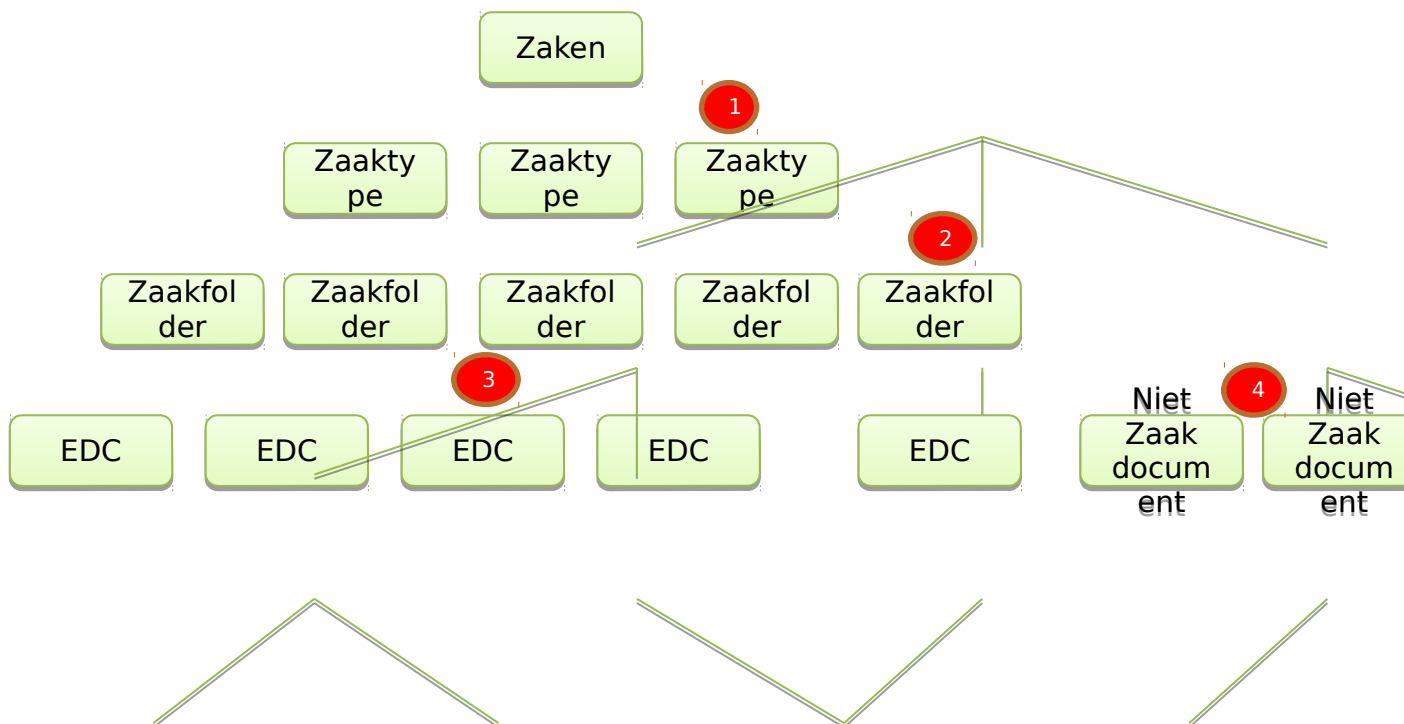

Figuur 25: Schematische weergave structuur van CMIS-repository

In Figuur 26 is een voorbeeld uitgewerkt. In het voorbeeld is een zaak gerepresenteerd met zaaktypecode 20, een zaakidentificatie van 024112345 en twee documenten die aan de zaak gerelateerd zijn met bestandsnamen ‘Aanvraag’ en ‘Beschikking’.

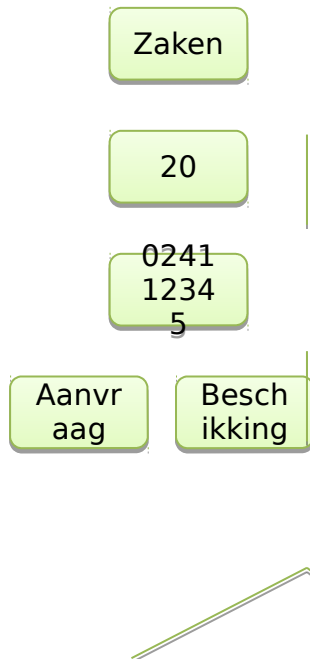

Figuur 26: Voorbeeld structuur CMIS-repository

Wanneer een grote hoeveelheid zaken vastgelegd moet worden in het DMS kan het nuttig zijn om objecten toe te voegen die ervoor zorgen dat er extra groeperingen ontstaan binnen de Zaken DMS boom. De specificatie staat toe dat extra objecten gebruikt worden om extra groeperingen aan te brengen zolang aan de volgende voorwaarden wordt voldaan:

- Het “Zaken” object (rootobject) blijft direct onder het rootniveau vallen van de CMIS-repository;
- De beschreven (hoofd)structuur blijft intact (Een Zaakfolder-object kan bijvoorbeeld niet zonder tussenkomst van een Zaaktype-object gerelateerd zijn aan het Zaken-object);
- EDC-objecten zijn altijd direct gerelateerd aan een Zaakfolder-object.

In de schematische weergave structuur van CMIS-repository (Figuur 25) betekent dit dat groeperingsniveaus tussengevoegd kunnen worden bij (1) en (2).

5.2 Additionele objectproperties en attributes

Voor de objecttypes Zaaktype, Zaakfolder en EDC zijn additionele object-properties en attributes gedefinieerd om de relevante RGBZ-attributen in vast te leggen. In Tabel 3 zijn alle relevante object-properties opgenomen en is aangegeven met welke RGBZ-attributen een object-property overeenkomt.

In de tabel is tevens met V en O aangegeven of een CMIS-property verplicht gedefinieerd⁴ moet worden bij een object. Indien een CMIS-property optioneel is, hoeft deze alleen

⁴ ‘Verplicht gedefinieerd’ betekent hier dat de CMIS-property aanwezig moet zijn in het DMS. Verplicht heeft daarmee dus een andere betekenis dan bij de berichtdefinities, waar verplicht betekent: ‘Aanwezig in bericht en gevuld met een geldige waarde’

Standaard Zaak- en Documentservices 1.2 (versie 1.2)

gedefinieerd te worden indien door de gemeente gekozen is (zie paragraaf 2.3)

het gerelateerde RGBZ-gegeven vast te leggen in het DMS. Alle gedefinieerde CMIS-properties dienen ook gesynchroniseerd te worden met het ZS en moeten

daarom zichtbaar worden in de CMIS-changelog. De verplichte CMIS-properties worden

vanuit het DMS gesynchroniseerd met het ZS (via verwerking van de changelog) indien deze gemuteerd worden middels een CMIS request.



5.3 Mapping RGBZ-attributen met CMIS-properties

In onderstaande tabel is een mapping gemaakt van RGBZ-attributen en CMIS-properties. De mapping is nodig om middels CMIS-services RGBZ-gegevens toe te voegen of muteren in het DMS en om RGBZ-gegevens uit het DMS te synchroniseren met het ZS.

CMIS-property-id	Property van objecttype	RGBZ-attribuut	v/o
cmis:name	Zaken	Vaste waarde: “Zaken”	v
cmis:isImmutable	Zaken	TRUE	v
cmis:name	Zaaktype	Zaaktypecode (StUF-ZKN-element, niet in RGBZ)	v
cmis:isImmutable	Zaaktype	TRUE	v
zsdms:Zaaktype-omschrijving	Zaaktype	Zaaktype-omschrijving	o
cmis:name	Zaakfolder	Zaakidentificatie	v
zsdms:zaakidentificatie	Zaakfolder	Zaakidentificatie	v
zsdms:startdatum	Zaakfolder	Startdatum	v
zsdms:einddatum	Zaakfolder	Einddatum	o
zsdms:zaakniveau	Zaakfolder	Zaakniveau	v
zsdms:deelzakenindicatie	Zaakfolder	Deelzakenindicatie	v
zsdms:registratiedatum	Zaakfolder	Registratiedatum	v
zsdms:publicatiedatum	Zaakfolder	Publicatiedatum	o
zsdms:archiefnominatie	Zaakfolder	Archiefnominatie	v
zsdms:resultaatomschrijving	Zaakfolder	Resultaatomschrijving	v
zsdms:datumVernietigingDossier	Zaakfolder	DatumVernietigingDossier	o
zsdms:voorvoegselsGeslachtsnaam	Zaakfolder	Voorvoegsels Geslachtsnaam	o
zsdms:geslachtsnaam	Zaakfolder	Geslachtsnaam	o
zsdms:achternaam	Zaakfolder	Achternaam	o
zsdms:voorvoegsel	Zaakfolder	Voorvoegsel	o
zsdms:medewerkeridentificatie	Zaakfolder	Medewerkeridentificatie (van initiator zaak)	v
zsdms:organisatieidentificatie	Zaakfolder	Organisatieidentificatie (van initiator zaak)	v
zsdms:inp.bsn	Zaakfolder	Burgerservicenummer (van initiator zaak)	v
zsdms:anp.identificatie	Zaakfolder	Nummer ander natuurlijk	v

CMIS-property-id	Property van objecttype	RGBZ-attribuut	v/o
		persoon (van initiator zaak)	
zsdms:inn.nnpId	Zaakfolder	NNP-ID (van initiator zaak)	v
zsdms:ann.identificatie	Zaakfolder	Nummer ander buitenlands niet-natuurlijk persoon (van initiator zaak)	v
zsdms:vestigingsNummer	Zaakfolder	Vestigingsnummer (van initiator zaak)	v
zsdms:handelsnaam	Zaakfolder	Handelsnaam (van initiator zaak)	o
zsdms:statutairenaam	Zaakfolder	(Statutaire) Naam (van initiator zaak)	o
cmis:name	EDC	Documenttitel	v
cmis:contentStreamFileName	EDC	Bestandsnaam	v
zsdms:documentIdentificatie	EDC	DocumentIdentificatie	v
zsdms:dct.omschrijving	EDC	Documenttype-omschrijving	o
zsdms:dct.categorie	EDC	Documentcategorie	o
zsdms:documentcreatiedatum (kan verschillen van cmis:creationDate)	EDC	Documentcreatiedatum	v
zsdms:documentontvangstdatum	EDC	Documentontvangstdatum	o
zsdms:documentbeschrijving	EDC	Documentbeschrijving	o
zsdms:documentverzenddatum	EDC	Documentverzenddatum	o
zsdms:vertrouwelijk aanduiding	EDC	Vertrouwelijk aanduiding	v
zsdms:documentauteur (kan verschillen van cmis:createdBy)	EDC	Documentauteur	v
cmis:contentStreamMimeType	EDC	Documentformaat	v
zsdms:documenttaal	EDC	Documenttaal	v
zsdms:documentversie	EDC	Documentversie	o
zsdms:documentstatus	EDC	Documentstatus	o
zsdms:documentlink	EDC	Documentlink	o
Content-stream (is content- stream van EDC object)	EDC	Documentinhoud	v

Tabel 3: Mapping CMIS-properties op RGBZ-attributen

5.4 CMIS-Documentservices en CMIS-Integratieservice

De CMIS-documentservices wordt dezelfde functionaliteit geboden als met de StUF-zaakdocumentservices. Echter, de services worden aangeboden via een CMIS-interface in plaats van een StUF-ZKN-interface. De servicebeschrijvingen zijn in dit hoofdstuk daarom beperkt tot een aantal technische eisen. Uitzondering hierop is de ‘Koppel Zaakdocument aan Zaak’-service. Deze service wordt alleen geboden via de CMIS-interface en wordt daarom uitgebreider beschreven.

In Figuur 27 is de berichtenflow getekend voor alle CMIS-documentservices. In deze paragraaf is de DSC de consumer van de CMIS-documentservices.

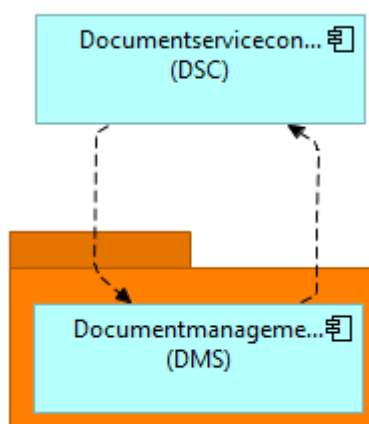

Figuur 27: Flow CMIS-documentservices

1.3.5 Minimaal te ondersteunen set CMIS services

De volledige CMIS 1.0 standaard kent een groot aantal operaties. Binnen de context van de Zaak- en Document services zijn niet alle operaties relevant en is een beperktere set minimaal noodzakelijk. Onderstaande tabel geeft de operaties weer waarmee invulling kan worden gegeven aan functionaliteit die binnen de context van deze standaard is vereist. Bij alle servicebeschrijvingen is een overzicht opgenomen van de CMIS operaties die gebruikt kunnen worden om een CMIS Documentservice technisch in te vullen.

Voor alle CMIS operaties geldt dat de DSC mag bepalen of en in welke volgorde een CMIS operatie aangeroepen wordt zolang de service is opgenomen in Tabel 4. De aanroep van elke CMIS operatie dient correct te zijn en te voldoen aan de CMIS 1.0 specificatie.

#	CMIS Operaties
1	getRepositories
2	getRepositoryInfo
3	getTypeDefinition
4	Query
5	getObject
6	getContentStream
7	checkOut
8	getChildren
9	createDocument
1 0	setContentStream
1 1	updateProperties
1 2	checkIn
1 3	cancelCheckOut
1 4	getContentChanges
1 5	getFolderParent
1 6	getObjectParents
1 7	addObjectToFolder
1 8	removeObjectFromFolder

Tabel 4: Verplicht te ondersteunen CMIS services

5.4.1 #16 Koppel Zaakdocument aan Zaak

Gebeurtenis: Een reeds bestaand document wordt relevant voor een lopende zaak.

De ‘Koppel Zaakdocument aan Zaak’-service biedt de mogelijkheid aan DSC’s om een ‘los’ document achteraf aan een zaak te koppelen waardoor het een zaakgerelateerd document wordt. Het betreft hier documenten die reeds bestonden en in het DMS waren vastgelegd voordat een ZAAK is ontstaan.

Een document wordt binnen het DMS gekoppeld aan een lopende zaak door het document te relateren aan een Zaakfolder-object.

5.4.1.1 Eisen aan DMS

- Geen aanvullende eisen



5.4.1.2 Interactie tussen DSC en DMS

De DSC voert één of meer CMIS-operaties uit waarmee een 'Niet zaak document' wordt gerelateerd aan een Zaakfolder (o.b.v. aangeleverde Zaakidentificatie) binnen de Zaken DMS boom en van het objecttype EDC wordt. Heeft het document nog niet het objecttype EDC dient dit document omgezet te worden naar objecttype EDC. Omdat een objecttype gezet wordt bij aanmaken van een document en naderhand niet meer wijzigbaar zijn moet een nieuw document van het type EDC aangemaakt worden waar de eigenschappen van het bestaande document in overgenomen worden. De volgende RGBZ-gegevens/EDC-objecttypeproperties van het gekoppelde object moeten een geldige waarde hebben:

- Documentidentificatie
- Documentcreatiedatum
- Documenttitel
- Vertrouwelijk aanduiding
- Documentauteur
- Documentformaat
- Documenttaal

De service KoppelZaakdocumentAanZaak is in te vullen via de volgende CMIS operaties:

getRepositories
getRepositoryInfo
getTypeDefinition
Query
getObject
getChildren
addObjectToFolder

5.4.2 Geef lijst Zaakdocumenten

De DSC voert één of meer CMIS-operaties uit met als resultaat een lijst met referenties naar documenten behorende bij een zaak met door de DSC opgegeven Zaakidentificatie. In de lijst moet minimaal voor elk zaakdocument de volgende RGBZ-gegevens voorkomen:

- Documentidentificatie
- Zaakidentificatie
- Registratiedatum

Indien er verschillen zijn tussen het ZS en het DMS bij het opvragen van de lijst met referenties naar de zaakdocumenten wordt het ZS gezien als leidend.

De service GeefLijstZaakdocumenten is in te vullen via de volgende CMIS operaties:

getRepositories
getRepositoryInfo
getTypeDefinition
Query

5.4.3 Geef Zaakdocument lezen

De DSC voert één of meer CMIS-operaties uit waarmee een kopie van een zaakdocument opgevraagd wordt met door de DSC opgegeven Documentidentificatie. De DSC moet van het het opgevraagde document minimaal de volgende RGBZ-gegevens kunnen opvragen:

- Documentidentificatie
- Documentcreatiedatum
- Documenttitel
- Vertrouwelijk aanduiding
- Documentauteur
- Documentformaat
- Documenttaal
- Documentinhoud

De service GeefZaakdocumentLezen is in te vullen via de volgende CMIS operaties:

getRepositories
getRepositoryInfo
getTypeDefinition
Query
getObject
getContentStream

5.4.4 Voeg Zaakdocument toe

De DSC voert één of meer CMIS-operaties uit waarmee een EDC-object wordt aangemaakt in de juiste Zaakfolder afhankelijk van opgegeven Zaakidentificatie. De volgende RGBZ-gegevens/EDC-objecttypeproperties van het toegevoegde document moeten een geldige waarde hebben:

- Documentidentificatie
- Documentcreatiedatum
- Documenttitel

Standaard Zaak- en Documentservices 1.2 (versie 1.2)

- Vertrouwelijk aanduiding
- Documentauteur
- Documentformaat
- Documenttaal
- Documentinhoud



De service VoegZaakdocumentToe is in te vullen via de volgende CMIS operaties:

getRepositories
getRepositoryInfo
getTypeDefinition
Query
getObject
getChildren
createDocument
setContentStream
addObjectToFolder

5.4.5 Maak Zaakdocument

De DSC voert één of meer CMIS-operaties uit waarmee een EDC-object wordt aangemaakt in de juiste Zaakfolder afhankelijk van opgegeven Zaakidentificatie. De volgende RGBZ-gegevens/EDC-objecttypeproperties van het toegevoegde document moeten een geldige waarde hebben:

- Documentidentificatie
- Documentcreatiedatum
- Documenttitel
- Vertrouwelijk aanduiding
- Documentauteur
- Documentformaat
- Documenttaal

De service MaakZaakdocument is in te vullen via de volgende CMIS operaties:

getRepositories
getRepositoryInfo
getTypeDefinition
Query
getObject
getChildren
createDocument
addObjectToFolder

5.4.6 Geef Zaakdocument bewerken



De DSC voert één of meer CMIS-operaties uit waarmee een kopie (private working copy, pwc) van een zaakdocument opgevraagd wordt met door de serviceconsument opgegeven Documentidentificatie. De DSC moet minimaal de volgende RGBZ-gegevens van het document kunnen opvragen:

- Documentidentificatie
- Documentcreatiedatum
- Documenttitel
- Vertrouwelijk aanduiding
- Documentauteur
- Documentformaat
- Documenttaal
- Documentinhoud

Daarnaast moeten de volgende gegevens voorkomen ten behoeve van het locken en unlocken van het document:

- De technische sleutel/id van de 'Private Working Copy'

Nadat het document is verstuurd door het DMS wordt er een lock gezet op het EDC-object zodat deze niet gemuteerd kan worden door derden. De DSC dient gebruik te maken van de Update Zaakdocument service of de cancelCheckOut service om ervoor te zorgen dat het document weer beschikbaar komt voor anderen om te muteren (unlock).

De service GeefZaakdocument Bewerken is in te vullen via de volgende CMIS operaties:

getRepositories
getRepositoryInfo
getTypeDefinition
Query
getObject
checkOut
getContentStream

5.4.7 Update Zaakdocument

De DSC voert één of meer CMIS-operaties uit waarmee een EDC-object wordt gemuteerd afhankelijk van opgegeven Documentidentificatie. Na de mutatie moeten minimaal de volgende RGBZ-gegevens/EDC-objecttypeproperties van het gemuteerde EDC-object een geldige waarde hebben:

- Documentidentificatie
- Documentcreatiedatum
- Documenttitel

Standaard Zaak- en Documentservices 1.2 (versie 1.2)

- Vertrouwelijk aanduiding
- Documentauteur
- Documentformaat
- Documenttaal



Het DMS dient te controleren of het EDC-object is gelockt. Indien dit het geval is, mag de update alleen uitgevoerd worden indien juiste 'pwc id' wordt meegestuurd

De service UpdateZaakdocument is in te vullen via de volgende CMIS operaties:

getRepositories
getRepositoryInfo
getTypeDefinition
getObject
checkIn

5.4.8 Cancel CheckOut

De DSC voert de CMIS-operatie 'cancelCheckout' uit. Hierbij wordt het private working copy id meegestuurd. Het document dat door de DSC in bewerking was, wordt geunlocked en komt daarmee beschikbaar voor derden.

De service CancelCheckout is in te vullen via de volgende CMIS operaties:

getRepositories
getRepositoryInfo
getTypeDefinition
getObject
cancelCheckOut

5.4.9 Ontkoppelen zaakdocument

Een zaakgerelateerd document kan ontkoppeld worden van een zaak door de relatie tussen ZAAK en DOCUMENT te verwijderen. De DSC voert de benodigde CMIS operaties uit die nodig zijn om het EDC te ontkoppelen van de Zaakfolder. Indien het document niet meer gerelateerd is aan een zaak dan verwijnt het EDC uit de ZAAKDMS Boom (zie 5.1). De service verwijderen zaakdocument, ontkoppelen zaakdocument is in te vullen via de volgende CMIS operaties:

getRepositories
getRepositoryInfo
getTypeDefinition
Query
getObject
getChildren

removeObjectFromFolder

Bijlage A: Afkortingen, begrippen en symbolen

Afkorting	Omschrijving
GEMMA	Gemeentelijke Model Architectuur
ZS	Zaaksysteem
ZM	Zakenmagazijn
DMS	Document Management Systeem
Gemma	Gemeentelijke Model Architectuur
SC	Service Consumer, het systeem, de applicatie of component die de functie als afnemer gebruikt
SP	Service Provider, het systeem, de applicatie of component die de betreffende functie of service moet leveren.
SDC	Samengesteld Document
ZTC	Zaaktypecatalogus
RGBZ	Referentiemodel Gemeentelijke Basisgegevens Zaken
StUF	Standaard Uitwisselings Formaat
CMIS	Content Management Interoperability Services
OASIS	Organization for the Advancement of Structured Information Standards
EDC	Enkelvoudig Document

Bijlage B: Definitie van gebruikte CMIS-objecttypes binnen standaard Zaak- en Documentservices

Zie Excel file: BIJLAGE B-mapping-cmis-properties-rgbz-attributen.xlsx